

## MĂSURAREA

Măsurătorile exacte sunt esențiale pentru o potrivire perfectă. Măsurati direct pe corp, purtând lenjerie intimă și se recomandă să vă ajute cineva. Modul de măsurare:

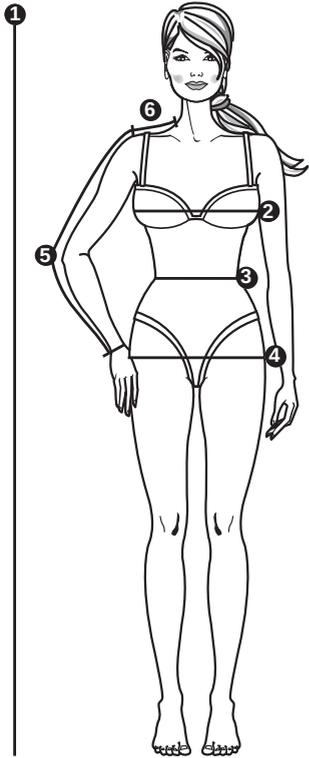

### 1 ÎNĂLȚIME

Stând în poziție dreaptă, de la creștet până la tălpi

### 2 BUST

Așezați metrul de croitorie în partea cea mai plină a bustului, treceți-l pe sub brațe și ridicați-l ușor în spate

### 3 TALIE

Măsurați cea mai îngustă parte a taliei dvs.

### 4 ȘOLDURI

în jurul celei mai pline părți

### 5 LUNGIMEA BRAȚULUI

cu brațul ușor îndoit, de la punctul umărului, peste cot, până la încheietura mâinii

### 6 UMĂR

De la baza gâtului până la punctul de unde începe umărul

Comparați măsurătorile dvs. cu cele din tabelul de mărimi Burda Style. Alegeți mărimea care se apropie cel mai mult de măsurătorile dvs.

## SFAT:

Alegeți modelele pentru bluze, rochii, jachete și paltoane în funcție de măsura bustului, iar pentru fuste și pantaloni în funcție de măsura șoldurilor.

Alegeți întotdeauna aceeași mărime de tipar, fie că este vorba de o rochie lejeră de tip tunică sau de o rochie subțire de tip teacă. Nu măsurați părțile de tipar, deoarece toate tiparele Burda includ o rezervă pentru cusături slăbite, în plus față de măsurile din tabelul de mărimi.

Dacă este necesar, puteți modifica un tipar cu valoarea necesară.

## FOAIE DE TIPAR

Materialul necesar se calculează în funcție de lățimea materialului, indicată în tabelul materialului necesar. Dacă materialul dvs. are o lățime diferită, necesarul se va schimba. Imprimeul materialului determină dacă părțile de tipar sunt tăiate într-o direcție sau așezate față în față.

Prezentarea generală a tiparului din instrucțiunile de cusut indică pe ce foaie (A-D) se găsesc părțile de tipar, culoarea liniei tiparului (roșie, albastră, verde sau neagră), numerele părților de tipar și liniile de mărime (liniile de contur ale tiparului).

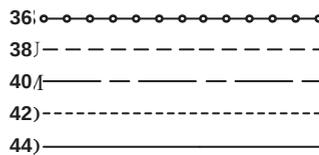

Numerele părților tiparului se află la marginea foii de tipar, în culoarea aferentă tiparului.

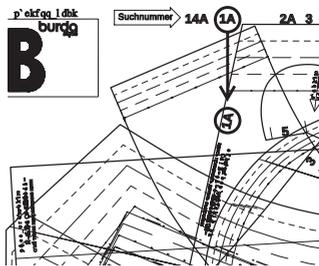

Trasați părțile de tipar pe hârtie absorbantă (de exemplu, cu setul de trasare Burda), fără a omite textul și numerele de cusătură. Nu există o parte de tipar pentru părțile tăiate pe măsură. Aceste părți pot fi desenate direct pe material, în conformitate cu măsurile specificate în instrucțiuni.

## TABELELE DE MĂRIMI BURDA

Toate măsurătorile sunt exprimate în cm.

### MĂRIMI PENTRU FEMEI (înălțime 168 cm / 5 ft. 6 in) Bandă 6

Mărimea Burda	34	36	38	40	42	44	46	48	50	52
Mărime Regatul Unit	8	10	12	14	16	18	20	22	24	26
Mărime SUA	2/4	4/6	8	10	12	14	16	18	20/22	24
Înălțime	cm 168	168	168	168	168	168	168	168	168	168
Bust	cm 80	84	88	92	96	100	104	110	116	122
Talie	cm 62	66	70	74	78	82	86	92	98	104
Șold	cm 86	90	94	98	102	106	110	116	122	128
Lungimea brațului	cm 59	59	60	60	61	61	61	61	62	62
Lățime umăr	cm 12	12	12	13	13	13	13	14	14	14

### MĂRIMI STANDARD PENTRU BĂRBAȚI

Mărimea Burda	44	46	48	50	52	54	56	58	60
Mărime SUA	34	36	38	40	42	44	46	48	50
Înălțime	cm 168	171	174	177	180	182	184	186	188
Piept	cm 88	92	96	100	104	108	112	116	120
Talie	cm 78	82	86	90	94	98	104	110	116
Șezut	cm 90	94	98	102	106	110	115	120	125
Lungimea brațului	cm 61	62	63	64	65	66	67	68	69
Gât	cm 37	38	39	40	41	42	43	44	45

### MĂRIMI PENTRU FETE, în funcție de înălțime în cm

Mărimea Burda	122	128	134	140	146	152	158	164	170	176
Mărime SUA	7	8	9	10	11	12	13	14	15	16
Piept	cm 62	64	66	68	72	76	80	84	88	92
Talie	cm 57	58	59	61	63	65	67	69	71	73
Șold	cm 67	69	72	74	78	82	86	90	94	98
Lungimea brațului	cm 43	46	48	51	53	55	57	59	61	63

### MĂRIMI PENTRU BĂIEȚI, în funcție de înălțime în cm

Mărimea Burda	122	128	134	140	146	152	158	164	170	176
Mărime SUA	7	8	9	10	11	12	13	14	15	16
Piept	cm 63	66	69	72	75	78	81	84	87	90
Talie	cm 57	60	62	65	67	70	72	75	77	79
Șold	cm 67	70	73	76	79	82	85	88	91	94
Lungimea brațului	cm 43	46	48	51	53	55	57	59	61	63

### MĂRIMI PENTRU BEBELUȘI ȘI COPIII MICI, în funcție de înălțime în cm

Mărimea Burda	56	62	68	74	80	86	92	98	104	110	116
Mărime SUA	nou născ	3 luni	6 luni	9 luni	12 luni	18 luni	2	3	4	5	6
Piept	cm 45	47	49	51	53	55	56	57	58	59	60
Talie	cm 42	44	46	48	50	51	52	53	54	55	56
Șold	cm 46	48	50	52	54	56	58	59	61	63	65
Lungimea brațului	cm 16	19	21	23	26	28	27	27	28	28	29

### MĂRIMI PE JUMĂTATE, PENTRU FEMEI PETITE/SCUNDE (înălțime 160 cm / 5 ft. 3 in) Bandă 3

Cu excepția înălțimii, aceste mărimi corespund mării standard pentru femei.

Mărimea Burda	17	18	19	20	21	22	23	24	25	26
Mărime Regatul Unit	8P	10P	12P	14P	16P	18P	20P	22P	24P	26P
Mărime SUA	4P	6P/8P	8	10/12P	12P	14P	16P	18P	20P	24P
Înălțime	cm 160	160	160	160	160	160	160	160	160	160
Bust	cm 80	84	88	92	96	100	104	110	116	122
Talie	cm 62	66	70	74	78	82	86	92	98	104
Șold	cm 86	90	94	98	102	106	110	116	122	128
Lungimea brațului	cm 57	57	58	58	58	59	59	59	60	60
Lățime umăr	cm 12	12	12	13	13	13	13	14	14	14

# TOATE MODELELE DINTR-O PRIVIRE

## GHIDUL NOSTRU PENTRU EVALUĂRILE BURDA

- Rapid și ușor - ideal pentru începători!
- Necesită mai multă experiență în cusut și/sau timp

- Necesită mai multă experiență în cusut
- Greu de cusut, cu detalii dificile și ilustrații



### TOPURI



●●●●

106

Mărimile 36-48  
pag. 29



●●●●

107

Mărimile 36-48  
pag. 12

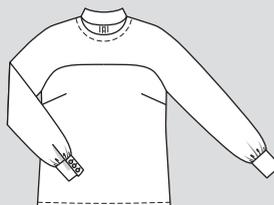

●●●●

114

Mărimile 36-46  
pag. 17

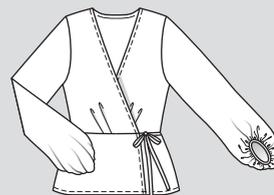

●●●●

120

Mărimile 36-46  
pag. 46

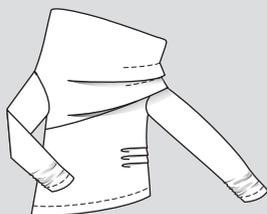

●●●●

113 A, B  
Mărimile 36-46  
pag. 43, 8



●●●●

123

Mărimile 36-44  
pag. 57



●●●●

127

Mărimile 36-44  
pag. 63

### JACHETE ȘI PALTOANE

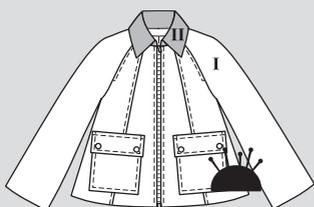

●●●●

110

Mărimile 36-48  
pag. 26

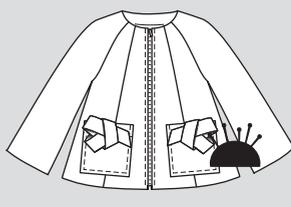

●●●●

111

Mărimile 36-48  
pag. 47



●●●●

119

Mărimile 36-46  
pag. 44



●●●●

122

Mărimile 36-44  
pag. 61

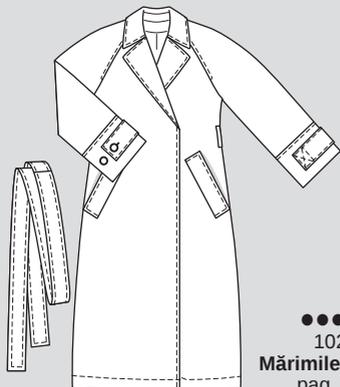

●●●●

102

Mărimile 36-46  
pag. 18

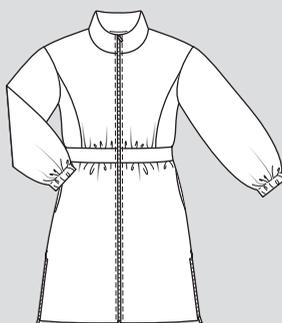

●●●●

101

Mărimile 36-46  
pag. 9



●●●●

125

Mărimile 36-44  
pag. 56

## ROCHII

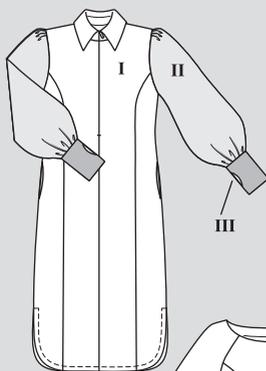

●●●●  
105  
Mărimile 34-44  
pag. 34

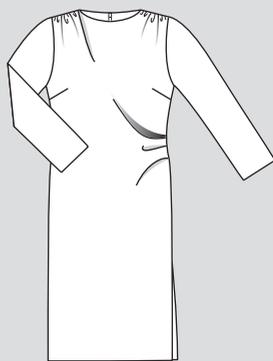

●●●●  
104  
Mărimile 36-46  
pag. 10

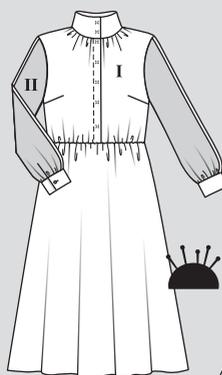

●●●●  
108  
Mărimile 36-48  
pag. 30



●●●●  
121  
Mărimile 36-44  
pag. 62



●●●●  
124  
Mărimile 36-44  
pag. 59

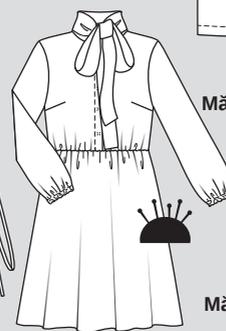

●●●●  
109  
Mărimile 36-48  
pag. 7

## FUSTE



●●●●  
126  
Mărimile 36-44  
pag. 58



●●●●  
116  
Mărimile 36-46  
pag. 28

## SACOU



●●●●  
103  
Mărimile 36-46  
pag. 14

## HANORAC

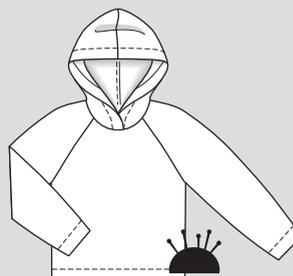

●●●●  
117  
Mărimile 36-48  
pag. 32  
TIPAR EXTRA ÎN ROZ

## STIL RETRO

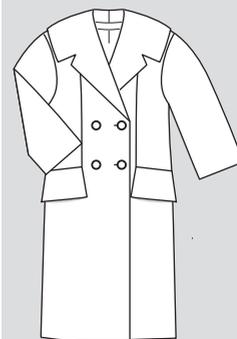

●●●●  
129  
Mărimile 36-46  
pag. 38

## PANTALONI



●●●●  
118  
Mărimile 36-48  
pag. 33

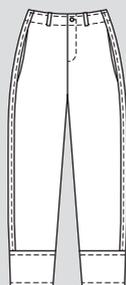

●●●●  
115  
Mărimile 36-46  
pag. 16

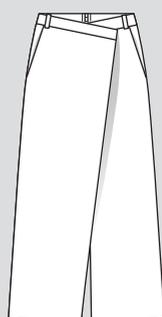

●●●●  
112  
Mărimile 36-46  
pag. 13

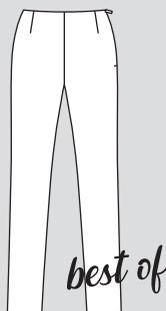

●●●●  
128  
Mărimile 34-44  
pag. 60

## DIY (ÎNCERCAȚI SINGURI)

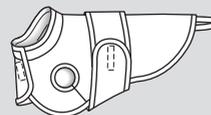

●●●●  
130  
Mărimile S-L  
pag. 51

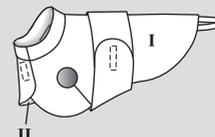

●●●●  
131  
Mărimile S-L  
pag. 50

## LEGENDA SIMBOLURILOR

Părțile mari de tipar se află adesea pe coală în două sau mai multe locuri, care, după trasare, trebuie lipite împreună pe **linia de îmbinare** (indicată printr-o linie dublă). Marcajele (triunghiurile mici) trebuie să se întâlnească.

**Marcajele de cusătură** sunt mici marcaje care trebuie să se întâlnească la cusăturile lungi pentru a asigura o potrivire precisă.

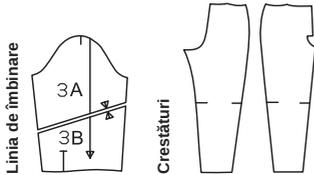

**Numeralele de cusătură** indică modul în care părțile sunt cusute împreună. Numeralele se potrivesc întotdeauna exact.

**Marcajele șlițului** indică începutul sau sfârșitul unui șliț, de exemplu, la șlițuri laterale, deschideri pentru buzunare sau pentru fermoar.

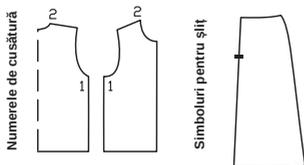

**Marcajele pentru subraț** sunt mici crestături pe mânecă și pe marginea din față a subrațului. Acestea trebuie să se întâlnească atunci când se assemblează mâneca.

Simbolul pliseului indică direcția în care este pliat pliseul.

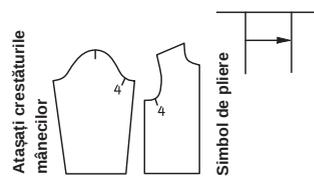

**Piciorușul presor** este simbolul pentru linii de cusătură și tighel

**Foarfecă** Simbol pentru a tăia sau cresta

**Optional pentru întărire** Simbol de poziție pentru butonieră, nasture, capsă, gaică, șliț pentru șnur

**Aceste linii** se găsesc numai în prezentarea generală a tiparului. Următorii termeni sunt imprimați pe coala de tipar

Încrețiți ---  
Slăbiți ~~~~~  
Întindeți •••••

## DECUPAREA

**Disponerea tiparului arată cum să amplasați în mod optim bucățile de tipar pe materialul original.** Materialul este îndoit cel mai bine într-un strat dublu, cu fața materialului orientată spre interior. Atunci când tăiați dintr-un singur strat de material, fața materialului ar trebui să fie orientată în sus. Marginile false sunt reprezentate prin dungi gri, iar pliul materialului este indicat printr-o linie punctată lungă. Părțile de tipar prezentate pe coală cu conturul întrerupt trebuie așezate cu fața în jos (partea imprimată!) pe material. Înainte de tăiere, marcați mai întâi pe material toate bucățile necesare și toate bucățile tăiate pe măsură.

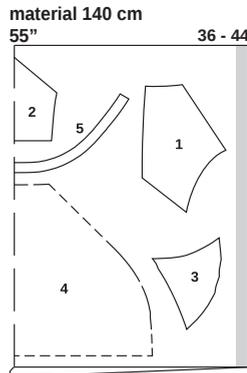

Înainte de **tăiere**, prindeți cu ace sau marcați întotdeauna mai întâi toate bucățile pe material. Atunci când prindeți părțile cu ace, țineți cont de **direcția urzelii**; săgeata direcției urzelii de pe părțile de tipar trebuie să fie paralelă cu marginile false.

Tiparele Burda **nu includ rezerve pentru cusătură și tiv.** Cusături și margini 1,5 cm (5/8 in), tiv și tiv mâneci 4 cm (1 1/4 in).

Pentru materialele cu un **model direcțional**, prindeți cu ace părțile de tipar de material, astfel încât marginile inferioare să fie îndreptate în aceeași direcție. În cazul materialelor în carouri, cu dungi transversale sau cu un model pe diagonală, este important ca imprimeul să se potrivească la cusăturile longitudinale.

Transferați toate **marcajele** de pe părțile de tipar, de exemplu, liniile și crestăturile, pe dosul materialului cu hârtie de copiat Burda. Liniile marcaje, de exemplu, pentru buzunare sau pentru centrul feței, pot fi transferate pe fața materialului cu ajutorul unor cusături lungi de însăilare.

**Interfațarea (fuzibilă)** poate fi realizată din fibre sintetice și naturale. Există o interfață potrivită pentru fiecare material. Designul produsului se bazează pe ideea de a crea un produs cu un nivel ridicat de calitate și durabilitate. Consultați instrucțiunile de coasere pentru fiecare model pentru a afla interfațarea necesară. Interfața este întotdeauna călcată pe dosul materialului.

Pașii de cusut importanți sunt explicați în detaliu în „**SFATURI UTILE**”, la sfârșitul suplimentului pentru cusut. În instrucțiunile pentru fiecare model se face printr-o imagine explicativă corespunzătoare a pasului de asamblare în cauză.

## TERMENI DE CUSUT

**Linia urzelii** este direcția longitudinală a țesăturii. Cuvintele „linia urzelii” sunt imprimate de-a lungul unei linii drepte sau a unei margini, ori sunt marcate cu o săgeată pe partea tiparului pe coală. Când așezați părțile tiparului pe material, linia dreaptă a urzelii trebuie să fie întotdeauna paralelă cu marginile de pe lungime (= marginile false) ale materialului.

**Pliul materialului** este marginea pliată a unui strat dublu de material. Fiecare parte pe coală are o margine dreaptă denumită „pli” (linia punctată de pe schema tiparului). La decupare, nu este nevoie de o rezervă de cusătură la această margine, deoarece nu există nicio cusătură aici pe articolul vestimentar.

**Fața unui material** este partea „mai frumoasă”. Culoarea de pe față este mai strălucitoare și mai intensă. Aceasta este întotdeauna pe partea exterioară a modelului finisat. Dosul materialului este partea mai mată, mai palidă și se află în interior.

Cu fețele materialului dispuse față în față înseamnă, în consecință: O bucată de material este așezată cu fața peste fața altei bucăți de material. Dosul va fi pe exterior. Pe **față** înseamnă a coase două bucăți de material împreună, cu fețele materialului dispuse față în față, și apoi a le întoarce cu fața în exterior, astfel încât rezervele de cusătură să fie incluse. Cusătura se află de-a lungul marginii și poate fi cusută cu tighel.

**Dublura** este o bucată de material folosită pentru finisarea marginilor și a deschiderilor. Este tăiată în aceeași formă ca și marginea de finisat. Acesta este motivul pentru care, de obicei, nu există o parte de tipar pentru dublură. În schimb, aceasta este marcată, de exemplu, pe partea din față și este trasată de acolo.

**Însăilare** înseamnă a realiza manual cusături lungi (foarte aproape de linia de cusătură). Cusătura/coasere/cusut înseamnă a coase cu mașina de cusut. Tighelire înseamnă a coase de-a lungul unei cusături sau al unei margini pe fața materialului. Tighelul pot fi doar decorativ sau poate servi la fixarea rezervelor de cusătură.

**A slăbi** înseamnă a potrivi o linie de cusătură mai lungă cu o linie de cusătură mai scurtă (servește la modelare). **A încreți** înseamnă a scurta o bucată de material de-a lungul unei linii de cusătură. Pentru aceasta, însălați la mașină de-a lungul marginii mai lungi, apoi țineți firele bobinei și încrețiți materialul de-a lungul firelor, la lungimea dorită.

**A aranja** înseamnă a coase în zigzag de-a lungul marginii rezervei de cusătură, astfel încât aceasta din urmă să nu se destrame. Testați

mai întâi lungimea și lățimea cusăturii: O mașină de surfilat overlock (mașină de festonat) este, de asemenea, excelentă pentru aceasta.

**Tăiere** Marginile a două rezerve de cusătură suprapuse se taie aproape de cusătură. Acest lucru va reduce volumul rezervelor (de exemplu, la buzunare sau la guler) și evită ca rezervele să formeze o umflătură pe fața materialului.

## PREGĂTIREA MATERIALULUI

**Prespălare:** Dacă este posibil, materialul trebuie spălat și uscat într-un uscător de rufe înainte de tăiere. Acest lucru va împiedica strâmțarea ulterioară a articolului vestimentar finit și nu va conține aditivi chimici. Materialele care nu pot fi spălate trebuie să fie bine tratate cu aburi și apoi călcate în mod uscat.

**Apăsarea:** Un material bine călcat este mai ușor de decupat. Prin urmare, călcați întregul material, dacă este posibil întotdeauna pe dos. Când călcați pe față, acoperiți materialul cu o cărpă pentru călcat. Cel mai bine este să testați mai întâi fierul de călcat pe un colț al materialului. Temperatura de călcare depinde de material; pentru amestecuri, reglați temperatura pentru fibra cea mai sensibilă. Important: Atunci când călcați cu abur, materialul trebuie apoi călcat uscat până când toată umiditatea s-a evaporat.

## Simboluri pentru călcare:

Vă rugăm să rețineți simbolurile pentru călcare de pe material.



**1 punct:** Nu călcați la cald; de exemplu, viscoză și fibre artificiale (nailon, poliester etc.) Călcați numai în mod uscat.

**2 puncte:** Călcați cu căldură moderată; de exemplu, mătase, lână, amestecuri. Mătasea trebuie călcată numai în mod uscat.

**3 puncte:** Setare fierbinte; de exemplu, materiale din in și bumbac. Călcați aceste materiale cu abur.

**Imagine barată:** Aveți grijă! Materialele cu acest simbol nu pot fi călcate. **SFAT:** Presărați după fiecare etapă de asamblare; de exemplu, pensele într-o direcție, rezervele unei cusături pentru a fi deschise sau într-o parte. După ce totul a fost cusut și toate firele de însăilare și de marcare au fost îndepărtate, călcați totul din nou!



Pentru a găsi toate informațiile despre revistă, scanați codul QR de mai sus!

# INSTRUCȚIUNI DE CUSUT

La însăilarea și realizarea cusăturilor, dacă nu se indică altfel, fețele materialului trebuie să fie dispuse față în față.  
Întăriți pe dos cu o cusătură pentru a fixa începutul și sfârșitul cusăturilor. Aranjați rezervele de cusătură cu cusătură în zigzag sau overlock.



dosul materialului



fața materialului

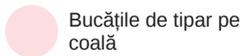

Bucățile de tipar pe coală



interfațarea



căptușeală

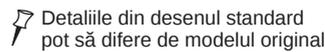

Detaliile din desenul standard pot să difere de modelul original

## TOP ●●●● MODELUL 101

la pag. 9  
Mărimi Burda 36, 38, 40, 42, 44, 46  
Lungimea spatelui: aproximativ 97 cm (38 in)

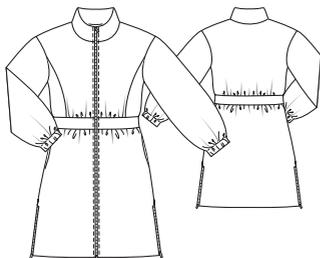

### Prezentarea generală a tiparului

Linia albastră a tiparului, foaia C  
Părțile de tipar de la 1 la 11

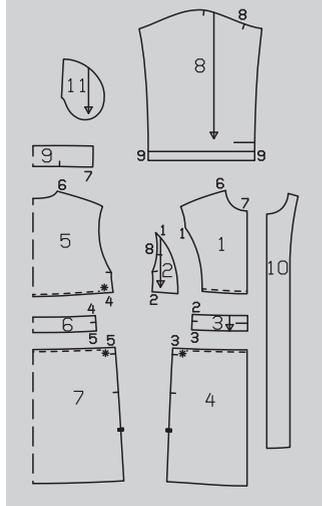
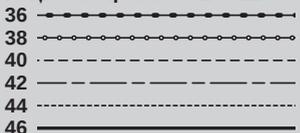

### MATERIAL ȘI ACCESORII

**Material recomandat:** Materiale matlasate cu două „fete”.

**Material original:** Material matlasat (330GSM).

### Material necesar

Mărime	36 - 46	
Lățimea materialului in	cm	Material necesar (metri/yarzi)
Material	140 55	2,80 3

**Accesorii:** 1 fermoar separator 100 cm (40 in) lungime, 2 fermoare 20 cm (8 in) lungime, elastic 3 cm (1 1/4 in) lățime; **mărimile 36-40:** 70 cm (28 in), **mărimile 42 - 46:** 75 cm (30 in). Opțional: Banda de prindere rezervele de cusătură: **mărimile 36- 40:** 15 m (16 1/2 yarzi), **mărimile 42-46:** 20 m (22 yarzi).

### Disponerea tiparului Material

101  
140 cm 55 " 36 - 46

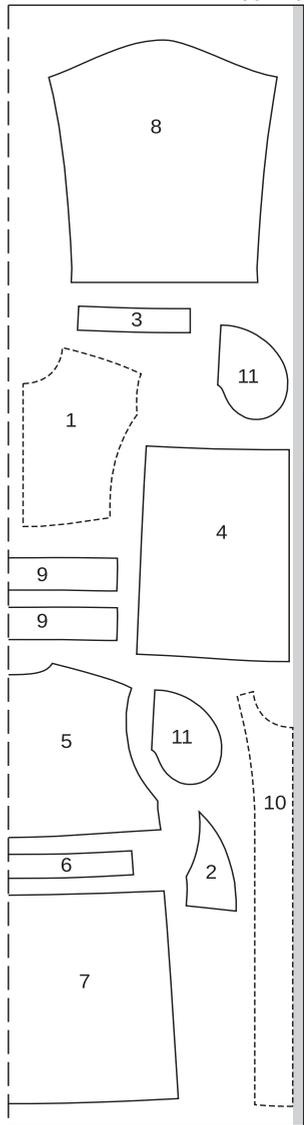

BS2411\_fabric  
Tăiați dintr-un strat dublu de material, cu fața orientată către interior.

## DECUPAREA BUCĂȚILOR DE MATERIAL

### Părțile de tipar pe coală

Trasați părțile de tipar de pe coala de tipar. Prindeți cu ace părțile tiparului pe material, după cum se indică în dispunerea tiparului.

**Rezerve pentru cusătură și tiv**  
Cusături și margini 1,5 cm (5/8 in), tiv 4 cm (1 5/8 in).

### Decuparea

- 1 centru sus față 2x
- 2 lateral sus față 2x
- 3 panou frontal talie 2x
- 4 față jos 2x
- 5 spate sus pe un pliu 1x
- 6 panou spate talie pe un pliu 1x
- 7 spate jos pe un pliu 1x
- 8 mânecă 2x
- 9 guler pe un pliu 2x
- 10 dublură față 2x
- 11 piesă buzunar 4x

### Pomire rapidă pentru profesioniști

- 1 Cusăturile panoului din față
- 2 Încrețiți / Panou talie
- 3 Cusăturile de la umăr
- 4 Coaseți mânecile
- 5 Buzunare în cusături / Cusături laterale
- 6 Șlițuri
- 7 Guler
- 8 Fermoar
- 9 Dublură
- 10 Tivul mânecii
- 11 Tiv

### ASAMBLARE

**Sfat opțional:** Pentru un finisaj frumos la interior, puteți lega marginile rezervelor vizibile de cusătură. În acest scop, așezați benzile de prindere peste marginea rezervei de cusătură, însăilați și coaseți.

### 1 101 Cusăturile panoului din față/spate

Coaseți părțile laterale din față, cu fețele materialului dispuse față în față, împreună cu partea de sus din centrul feței. Apăsați rezervele pentru a se deschide.

### 2 101 Încrețiți / Panou talie

Încrețiți marginile inferioare ale pieselor superioare și inferioare din față și din spate, adunând marginea superioară a pieselor inferioare între \*. Pentru a încreți, însăilați la mașină (setarea cea mai lungă a cusăturii) de fiecare parte a liniei cusăturii. Trageți firele bobinei pentru a potrivi

marginile la marginea superioară și inferioară a panoului taliei. Înodați firele. Distribuți fronseurile uniform. Coaseți panourile din față și din spate ale taliei pe fețele materialului împreună cu piesele superioare și inferioare din față și din spate. Aranjați rezervele de cusătură împreună și apăsați spre panoul taliei.

**3 101 Cusăturile umerilor**  
Așezați părțile din față cu fețele materialului dispuse față în față împreună cu spatele. Aranjați rezervele și apăsați pentru a fi deschise.

### 4 101 Coaseți pe mâneci

Coaseți mânecile la marginile găurilor pentru mânecă. Aranjați rezervele împreună și apăsați spre partea din față și din spate.

### 5 101 Buzunare în cusături / Cusături laterale

**Prindeți cu ace părțile de buzunar, cu fețele materialului dispuse față în față, împreună cu rezervele de cusături de la marginile deschiderii buzunarelor și coaseți direct de-a lungul liniilor de cusătură marcate.** Realizați cusătura mânecii și continuați cusătura laterală până la marcajul șlițului până la capăt, începând și terminând pe linia de pliere la tivul mânecii. Apăsați părțile buzunarelor înainte și coaseți-le. Aranjați rezervele de cusătură împreună și apăsați într-o parte. Aranjați cusăturile laterale și ale mânecilor împreună și apăsați într-o parte.

**6 101 Șlițuri**  
Tăiați rezerva de cusătură în partea de sus a șlițului, aranjați și apăsați în interior. Prindeți elementele de prindere ale fermoarului ascuns sub marginile șlițurilor. Fermoarul începe la linia tivului și se termină la marcajul șlițului. Fermoarul trebuie să se deschidă de la tiv în sus. Coaseți benzi cu fermoar lângă tivii fermoarului și coaseți benzile cu fermoar pe marginile longitudinale, până la rezervele de cusătură.

**7 101 Guler**  
Coaseți partea exterioară a gulerului cu fețele împreună cu marginea decolteului. Potrivii marcajele cu cusăturile de la umăr. Apăsați rezervele pe guler. Coaseți în interiorul gulerului până la semnele de pe marginea decolteului a dublurii din față. Apăsați rezervele pe guler, apăsați rezervele între marcaje în interior.

**8 101 Element de prindere**  
**Fermoar** Scurtați fermoarul după cum urmează pentru **mărimile 36, 38:** cu 2 cm (3/4 in), **mărimea 40:** 1 cm (3/8 in). Vedeti „Sfatul util” - Cum se scurtează un fermoar - de la sfârșitul suplimentului de cusut. Separați fermoarul și așezați jumătățile fermoarului cu fața în jos pe

marginile din față, astfel încât dinții fermoarului să se afle pe piesa de îmbrăcăminte lângă linia de cusătură și fermoarul să înceapă la 5 mm (3/16 in) sub marginea superioară a gulerului. Coaseți cu fermoar lângă dinții fermoarului. Coaseți fețele împreună cu marginile din față și marginea marcată a tivului (picior pentru fermoar!). Tăiați rezervele de cusătură. Întoarceți dublurile către interior, apăsați marginile.

**9101 Dublura**  
Aranjați marginea dublurii în interior. Așezați cu fața și interiorul gulerului pe piesele din față, cu fața materialului spre interior și coaseți împreună de-a lungul marginilor din față și ale marginilor gulerului. Întoarceți fața și gulerul spre interior, apăsați. Întoarceți marginea feței la umăr și coaseți la umăr. Întoarceți marginea inferioară a gulerului interior, însălați și apoi lucrați din exteriorul hainei pentru a coase pe linia cusăturii.

**10101 Tivul mânecii**  
Aranjați rezervele tivului mânecii, apăsați către interior pe linia de pliere și coaseți după cum este marcat. Tăiați elasticul în 2 bucăți egale și utilizați un ac de siguranță pentru a-l introduce în teacă. Coaseți capetele împreună pentru a lățime finală, după cum urmează pentru **mărimea 36: 32 cm** (12 3/4 in), **mărimea 38: 32,5 cm** (12 7/8 in), **mărimea 40: 33 cm (13 in)**, **mărimea 42: 33,5 cm** (13 1/4 in), **mărimea 44: 34 cm** (13 1/2 in), **mărimea 46: 34,5 cm** (13 5/8 in). Coaseți deschiderea în cusătură.

**11101 Tiv**  
Întoarceți rezerva pentru tiv către interior și coaseți lejer manual.

**IMPERMEABIL ●●●**  
**MODELUL 102**

la pag. 18  
**Mărimi Burda 36, 38, 40, 42, 44, 46**  
Lungimea spatelui: aproximativ 131 cm (51 1/2 in)

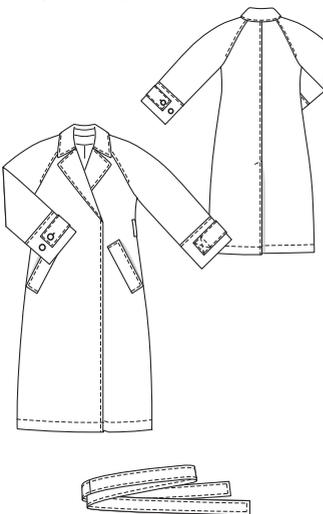

## Prezentarea generală a tiparului

### Linia roșie a tiparului, foaia D Părțile de tipar de la 21 la 36

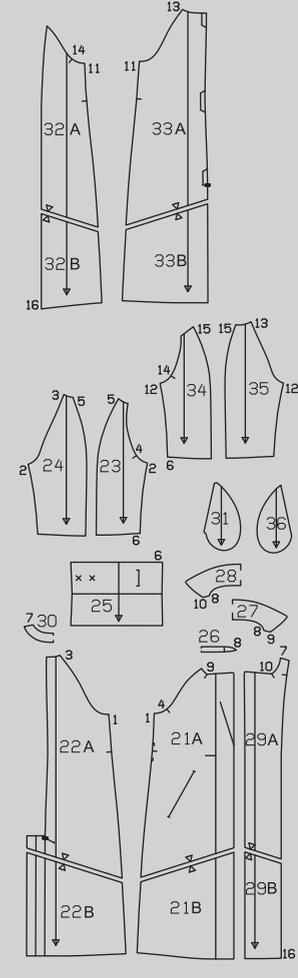
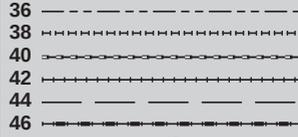

### MATERIAL ȘI ACCESORII

**Material recomandat:** Materiale ușoare pentru paltoane.  
**Material original:** Amestec bumbac (155 GSM). Căptușeală.

### Material necesar

Mărime	36 - 46	
Lățimea materialului în	cm	Material necesar (metri/yarzi)
Material	140 55	5,20 5%
Căptușeală	140 55	3,15 3%

**Accesorii:** Interfață fuzibilă.  
4 nasturi.

### DECUPAREA BUCĂȚILOR DE MATERIAL

**Părțile de tipar pe coală**  
Trasați părțile de tipar de pe coală

de tipar. Lipiți părțile 21A și 21B, 22A și 22B, 29A și 29B, 32A și 32B și, de asemenea, 33A și 33B împreună pe liniile de îmbinare. Prindeți cu ace părțile tiparului pe material, după cum se indică în dispunerea tiparului. Marcați părțile de la a la d direct pe material.

**Rezerve pentru cusătură și tiv**  
Cusături și margini 1,5 cm (5/8 in), tiv 4 cm (1 5/8 in). Măsurătorile pentru părțile de la a la d includ rezerve. Tăiați bucățile de căptușeală cu rezerve de cusătură și tiv de 1,5 cm (5/8 in).

### Dispunerile tiparului

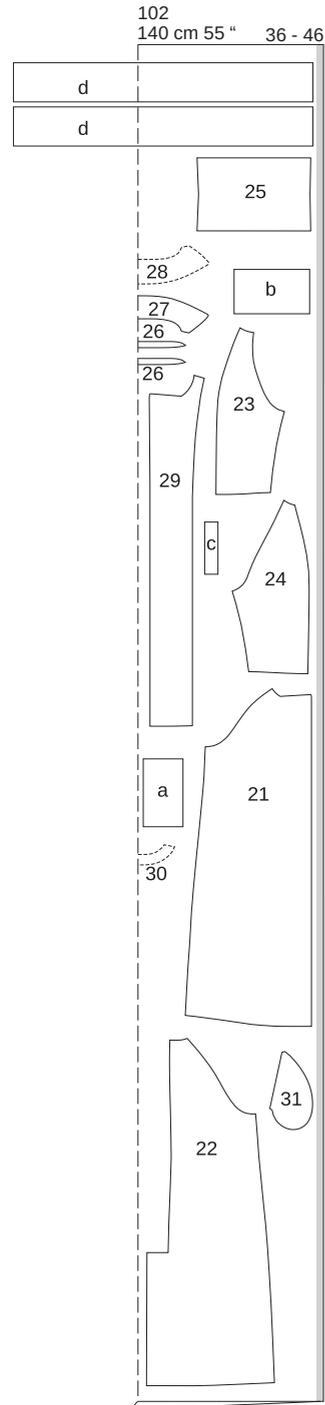

### Căptușeală

Mărime	36	38	40	Lățime pentru toate mărimile (cm/in)
	Lungime (cm/in)			
a	26 10%			15 6
b	26 10%	26,5 10%	27 10%	17 6%
c	20 7%			4 1%
d	103 40%	105 41%	107 42%	15 6

### Material

102  
140 cm 55 " 36 - 46

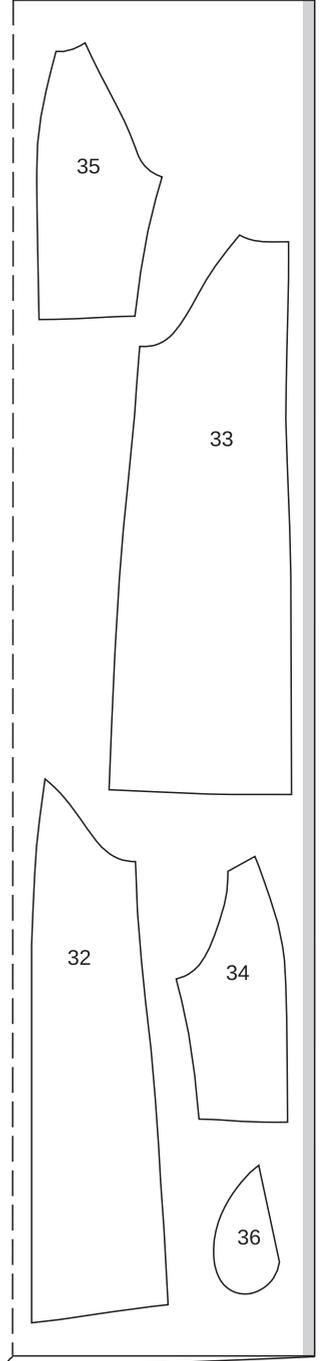

Tăiați dintr-un strat dublu de material, cu fața orientată către interior.

Mărime	42	44	46	Lățime pentru toate mărimile (cm/in)
	Lungime (cm/in)			
a	26 10%			15 6
b	27,5 10%	28 11	28,5 11%	17 6%
c	20 7%			4 1%
d	109 43	111 43%	113 44%	15 6

### Bucăți tăiate pe măsură

Material	
21 față	2x
22 spate	2x
23 mânecă față	2x
24 mânecă spate	2x
25 manșetă	2x
26 bandă guler pe un pliu	2x
27 guler inferior pe un pliu	1x
28 guler superior pe un pliu	1x
29 dublură față	2x
30 dublură spate pe un pliu	1x
31 piesă buzunar spate	2x
a bordură	2x
b cheiță mânecă	2x
c bandă pentru suporturi curea	1x
d curea	2x

### Căptușeală

32 față	2x
33 spate	2x
34 mânecă față	2x
35 mânecă spate	2x
36 piesă superioară buzunar	2x

**Interfațare** Călcați pe piesele 25 (numai pe jumătatea exterioară a manșetei până la pliu), 26, 27, 28, 29, 30, piesele a și b (numai pe piesele exterioare cu birdă și pe benzile mânecii până la linia de pliere). (Doslul materialului).

### Pomire rapidă pentru profesioniști

- 1 Borduri
- 2 Cusătura centrală pe spate / Deschidere
- 3 Cusăturile de pe lateral
- 4 Suporturi de curea
- 5 Cusăturile de dedesubt ale mânecilor
- 6 Coaseți mânecile
- 7 Cusăturile de la umăr și cusăturile superioare ale mânecii
- 8 Manșete / Cheițe mâneci
- 9 Dublură/guler
- 10 Tiv
- 11 Asamblați căptușeala
- 12 Coaseți căptușeala
- 13 Curea

### ASAMBLARE

**1102 Borduri**  
Pliati bordura în jumătate pe lungime, cu fața orientată către interior și coaseți peste capetele scurte. Întoarceți bordurile și apăsați. Tigheliți marginile la 7 mm (1/4 in) lățime de-a lungul capetelor și îndoiți marginea. Prindeți cu ace bordura de față pe linia marcată a buzunarului și prindeți cu ace partea de căptușeală a buzunarului peste bordură. Coaseți pe bordură și

piesele căptușelii buzunarului.. Pliati rezervele pentru cusătură în jos și prindeți cu ace. Așezați fețele părților de buzunar împreună cu bordura frontală opusă și coaseți 1 cm (3/8 in) lângă cusătura de îmbinare a bordurii. Această cusătură ar trebui să fie cu aproximativ 5 mm (3/16 in) mai scurtă la capete decât cusătura de îmbinare a bordurii. Creați între liniile de cusătură, tăind în unghi spre fiecare ultimă cusătură. Nu tăiați în interiorul părților pentru buzunar. Trageți părțile de buzunar către interior, călcați cu fierul de călcat bordura peste deschiderea buzunarului. Așezați mici triunghiuri din material la capetele deschiderii buzunarului spre interior și coaseți în poziție pe buzunar. Coaseți părțile pentru buzunar împreună. Coaseți manual marginile înguste ale bordurilor cu cusături invizibile.

### 2102 Cusătura din centrul spatelui / Șliț

Realizați cusătura din centrul spatelui, de la marginile inferioare până la marcajul șlițului. Apăsați rezervele de cusătură într-o parte. Tăiați dublura șlițului de pe panoul din stânga spatelui piesei și apăsați spre interior. Așezați întărirea de dedesubt din dreapta sub partea din stânga spate și apăsați dedesubt rezerva de cusătură centrală, formând un con pe măsură ce treceți deasupra șlițului pentru a evita tăierea sa. Apăsați dublura față în față a întăriturii către interior. Realizați cusătura centrală până la începutul deschiderii cu o lățime de 7 mm (1/4 in). Tigheliți partea din stânga spate de deasupra șlițului într-un unghi așa cum este marcat, prinzând întărirea de pe dedesubt.

### 3102 Suporturile de curea

Așezați fețele pe spate, cu fața materialului spre interior și realizați cusăturile laterale. Apăsați rezervele pentru a fi deschise și coaseți un tighel de 7 mm (1/4 in) lățime.

### 4102 Suporturile de curea

Pliati banda pentru suporturile curelei pe lungime, cu fața materialului îndreptată către interior. Coaseți la 1 cm (3/8 in) de marginea de pliere. Tăiați rezervele de cusătură, întoarceți banda pentru suporturile de curea și apăsați. Tigheliți aproape de marginile benzii. Tăiați banda în 2 părți egale. Întoarceți capetele suporturilor de curea către interior pentru o lungime finisată de 7 cm (2 3/4 in). Fixați suporturile curelei peste cusăturile laterale, așa cum este marcat.

### 5102 Cusăturile de dedesubt ale mânecilor

Așezați piesele mânecii din față și din spate împreună și coaseți sub cusătura mânecii. Apăsați rezervele de cusătură pentru a se deschide.

### 6102 Coaseți mânecile

Coaseți marginile mânecilor ale pieselor din față și din spate. Apăsați rezervele de cusătură în față și în spate până la curbura subbrațului și tigheliți cusătura superioară de 7 mm (1/4 in) lățime.

### 7102 Cusăturile de la umăr și cusăturile de pe lateral

Așezați părțile din față ale mânecii, cu fețele materialului dispuse față în față, împreună cu spatele. Realizați cusăturile de la umăr și din partea de sus a mânecii. Apăsați rezervele de cusătură pentru a se deschide.

### 8102 Manșete / Benzi mânecă

Îndoiți bucățile de la manșetă pe li-

nia de pliere, cu fața materialului spre interior. Coaseți peste capete și apăsați rezervele de cusătură pentru a le deschide. Apăsați manșeta pe linia de pliere, cu dosul materialului spre interior. Îndoiți piesele cheiței mânecii pe lungime, cu fața materialului spre interior. Coaseți peste un capăt și coaseți marginile lungi împreună. Tăiați rezervele de cusătură și tăiați colțurile în unghi. Întoarceți piesa cu cheița și apăsați. Apăsați rezervele de cusătură la marginea deschisă pe cheiță și coaseți manual. Tigheliți clapa la 7 mm (1/4 in) de margini. Realizați o butonieră în cruce centrată și distanțată la 2,5 cm (1 in) de la capăt. Coaseți capătul cheiței mânecii la manșetă cu un dreptunghi de cusături, așa cum este marcat. Coaseți manșeta cu marginile deschise pe marginile inferioare ale mânecii. Apăsați rezervele de cusătură pe mânecă. Tigheliți manșeta la 7 mm (1/4 in) de cusătura de îmbinare. Coaseți 2 nasturi pe fiecare manșetă, conform marcajelor.

### 9102 Dublură / Guler

Realizați cusăturile de la umăr pe dubluri. Apăsați rezervele pentru a se deschide și coaseți în jos. Coaseți părțile benzii de guler la părțile de guler. Înodați capetele firelor. Apăsați rezervele pentru a fi deschise și coaseți aproape de fiecare parte a cusăturii. Coaseți banda gulerului cu gulerul inferior pe marginea decolteului, începând și terminând exact la marcaj. Apăsați rezervele cusăturilor de îmbinare a gulerului pentru a rămâne deschise. Coaseți banda gulerului cu gulerul de sus la dublură, la fel de la marcaj. Apăsați rezervele de cusătură pentru a se deschide. Așezați dublura cu haina pe față împreună cu partea din față și coaseți de-a lungul marginilor din față. Prindeți cu ace liniile de pliere a reverului împreună. Rotiți reverul și fixați marginile exterioare împreună. Așezați gulerul de sus pe gulerul inferior, așezați benzile împreună. Prindeți cu ace cusăturile de îmbinare ale gulerului. Rotiți gulerul și fixați marginile exterioare împreună. Coaseți pe dublură de-a lungul marginilor frontale și marginilor reverelor la tiv. Nu prindeți rezervele de banda gulerului. Apoi coaseți de-a lungul marginilor benzii gulerului și gulerului, fără a prinde marginea reverelor. Tăiați rezervele de cusătură, tăind tivul la marginea inferioară, la doar 2 cm (3/4 in) înainte de capătul dublurii. Tăiați colțurile în unghi. Întoarceți dublura spre interior și întoarceți gulerul. Apăsați marginile. Prindeți cu ace împreună cusăturile de îmbinare a benzii de guler. Întindeți din nou dublura cu dosul în sus și coaseți rezervele de cusătură rămase împreună aproape de cusătura de îmbinare a gulerului. Așezați dublura în jos. Tigheliți gulerul și marginile din față la 7 mm (1/4 in) lângă margini.

### 10102 Tiv

Apăsați rezerva tivului către interior. Lucrați pe fața articolului vestimentar pentru a coase un tiv de 3 cm (1 1/4 in) lățime.

### 11102 Asamblați căptușeala

Realizați cusătura din centrul spatelui la semnul șlițului. Coaseți așa cum este marcat pentru un pliseu larg, însăilați pliseurile dintre ele. Întăriți pe dos cu o cusătură pentru a asigura capetele cusăturii. Apăsați pliseul și rezervele la marginile șlițului pe partea din dreapta-spate. Realizați cusăturile

rămase ale căptușelii la fel ca pe bucățile de material exterior și apăsați.

**12102 Coaseți căptușeala de-a lungul marginilor tivului și al tivului mânecilor cu o lățime de 1 cm (3/8 in) spre interior.** Coaseți fețele căptușelii împreună cu marginea dublurii interioare, începând și terminând la aproximativ 10 cm (4 in) deasupra liniei tivului. Apăsați rezervele de cusătură pe căptușeală. Aplicați căptușeala în interiorul articolului vestimentar, cu dosurile materialului dispuse față în față și așezați căptușelile mânecilor în interiorul mânecilor realizate din materialul exterior. Întoarceți marginea căptușelii către interior și prindeți cu ace la dublura șlițului din dreapta spatelui. Tăiați cealaltă margine a căptușelii înapoi la 1 cm (3/8 in) înainte de a apăsa sub marginea întăriturii, tăind-o într-un unghi în colț. Întoarceți marginea căptușelii și prindeți cu ace la dublura șlițului de pe partea stângă din spate. Trageți marginile prinse afară, coaseți împreună și împingeți din nou înapoi în interior. Întoarceți marginea căptușelii și fixați de întăritură în partea de sus a deschiderii. Coaseți rezervele tivului pe interior. Întoarceți căptușeala de-a lungul marginii tivului. Împingeți în sus marginea căptușelii și prindeți cu ace la rezerva pentru tiv. Coaseți dublurile deschiderii și căptușeala. Prindeți cu ace căptușeala la rezerva tivului astfel încât marginile rezervei tivului și căptușeala să se suprapună. Coaseți manual tivul căptușelii. Așezați o lungime suplimentară de căptușeală în față cu fața în jos, ca un mic pliu și apăsați ușor. Coaseți căptușeala la dublurile frontale. Coaseți la fel marginile inferioare ale căptușelii mânecilor la rezervele pentru tivul mânecii. Așezați o lungime suplimentară de căptușeală, apăsați ușor.

### 13102 Curea

**Coaseți capetele curelei împreună, cu fețele materialului dispuse față în față, pentru a forma o bandă lungă.** Apăsați rezervele de cusătură pentru a se deschide. Pliati benzile în jumătate pe lungime, cu fața orientată către interior. Coaseți împreună marginile, lăsând un pic de cusătură deschisă pentru întoarcere. Decupați rezervele de cusături la colțuri, în unghi. Întoarceți curea și apăsați. Coaseți deschiderea în cusătură și tigheliți marginile cu o lățime de 7 mm (1/4 in).

### BLAZER ●●● MODELUL 103

la pag. 14  
Mărime Burda 36, 38, 40, 42, 44, 46  
Lungimea spatelui: aproximativ 79 cm (31 in)

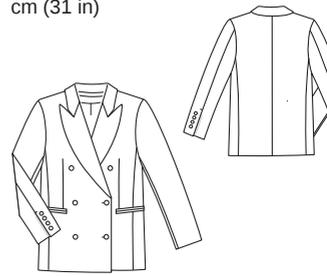

## Prezentarea generală a tiparului

### Linia roșie a tiparului, foaia A Părțile de tipar de la 21 la 32

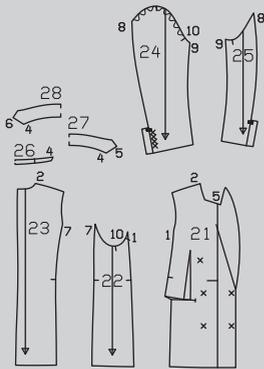
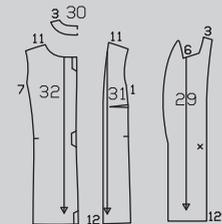
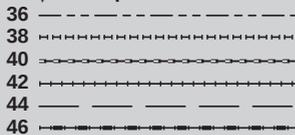

## MATERIAL ȘI ACCESORII

**Recomandare pentru material:-**  
Materiale pentru blazer.

**Material original:** Poliester glen-check (240 GSM). Căptușeală.

### Material necesar

Mărime	36 - 46
Lățimea materialului in	Material necesar (metri/yarzi)
Material 140	2,80
55	3
Căptușeală 140	2,15
55	2%

**Accesorii:** Interfață fuzibilă. 7 nasturi mari și 8 nasturi mici. 1 pereche de pernețe de umăr. Un rest de vatelină.

## DECUPAREA BUCĂȚILOR DE MATERIAL

**Părțile de tipar pe coală**  
Trasați părțile de tipar de pe coala de tipar. Marcajele cu X de pe piesa 24 sunt pentru mărimea 36. Pentru celelalte mărimi, modificați marcajul X conform liniilor aferente mărimii. Prindeți cu ace părțile tiparului pe material, după cum se indică în disponerea tiparului. Marcați părțile a și b direct pe material.

**Rezerve pentru cusătură și tiv**  
Cusături și margini 1,5 cm (5/8 in), tiv și tivul mânecii 4 cm (1 5/8 in). Măsurătorile pentru părțile a și b

## Piese tăiate pe măsură

Mărime	36	38	40	Lățime pentru toate mărimile (cm/in)
	Lungime (cm/in)			
a	19			3
	7½			1½
b	19			20
	7½			7%

Mărime	42	44	46	Lățime pentru toate mărimile (cm/in)
	Lungime (cm/in)			
a	19			3
	7½			1½
b	19			20
	7½			7%

includ rezerve. Tăiați bucățile de căptușeală cu rezervele de cusătură și tiv de 1,5 cm (5/8 in).

## Dispunerile tiparului

Material

103

140 cm 55 "

36 - 46

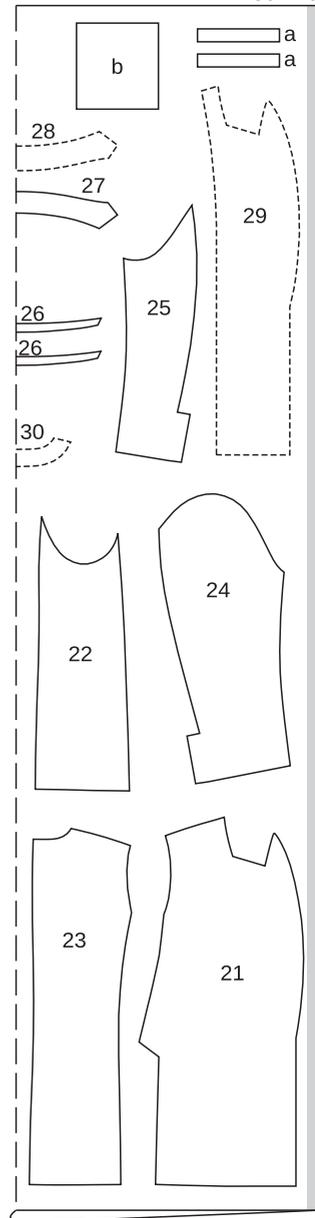

## Decuparea

### Material

21 față	2x
22 piesă laterală	2x
23 spate	2x
24 mânecă superioară	2x
25 mânecă inferioară	2x
26 bandă guler pe un pliu	2x
27 guler inferior pe un pliu	1x
28 guler superior pe un pliu	1x
29 dublură frontală	1x
30 dublură posterioară pe un pliu	1x
a bordură	2x
b piesă buzunar	2x

### Căptușeală

31 față	2x
32 spate	
2x și piesele 24, 25 și b	

**Interfațare** Călcați pe piesele 26, 27, 28, 29, 30 și a. De asemenea, interfațați tivul și rezervele tivului mânecilor, dublurile deschiderii pe suprapunere și marginile deschiderii buzunarelor (dosul materialului).

### Căptușeală

103

140 cm 55 "

36 - 46

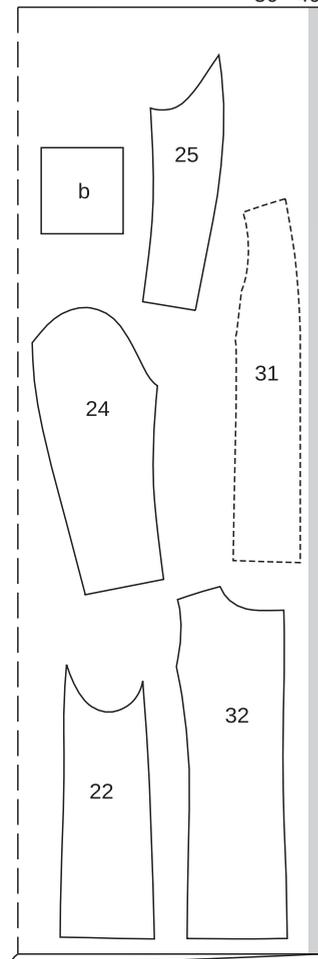

Tăiați dintr-un strat dublu de material, cu fața orientată către interior.

## Pornire rapidă pentru profesioniști

- 1 Pense
- 2 Cusătura panoului din față
- 3 Buzunare cu bordură
- 4 Cusătura din centrul spatelui
- 5 Cusăturile de la umăr
- 6 Guler/revere
- 7 Cusăturile panoului din spate
- 8 Cusăturile de la mânecă / Deschidere falsă mânecă
- 9 Atașarea mânecilor
- 10 Tiv
- 11 Asamblajă căptușeala
- 12 Coaseți căptușeala
- 13 Butoniere și nasturi

## ASAMBLARE

**1 103 Pense**  
**Coaseți penșele pe panourile frontale și apăsați spre centru.** Însălați marginile transversale ale feței din centru cu o cusătură spic manuală.

**2 103 Cusătură panou frontal**  
Coaseți părțile laterale de părțile din față. Apăsați rezervele de cusătură pentru a se deschide. Extindeți linia buzunarelor pe piesa laterală din față până la o lungime totală de 16 cm (6 3/8 in)

**3 103 Buzunare cu borduri**  
Marcați o linie de alipire pentru fiecare bordură la 1,5 cm (5/8 in), deasupra și sub linia buzunarelor. Plițați benzile bordurii pe lungime și apăsați. Prindeți cu ace benzile pliate ale bordurii, astfel încât marginea pliată a fiecăreia să întâlnească linia de alipire. Marcați capetele buzunarelor (marcaje) pe borduri. Coaseți 7 mm (1/4 in) lângă marginea pliului. Creați înțeluri între liniile de cusătură, tăind în unghi spre fiecare ultimă cusătură. Așezați bordura în deschidere, apăsați. Coaseți partea căptușelii buzunarului de rezerva cusăturii inferioare de îmbinare a tubulaturii pe interior și apăsați înșpre partea de jos. Coaseți partea de buzunar din materialul vizibil de rezerva cusăturii superioare de îmbinare a bordurii. Trageți mici triunghiuri la capetele deschiderii buzunarelor către interior și coaseți la bordură și părțile de buzunar de la capătul cusăturii la capătul cusăturii. Coaseți părțile pentru buzunar împreună.

**4 103 Cusătura din centrul spatelui**

Realizați cusătura din centrul spatelui. Apăsați rezervele de cusătură pentru a se deschide.

**5 103 Cusături umeri**

Așezați piesele din față pe spate și realizați cusăturile umerilor. Apăsați rezervele de cusătură pentru a se deschide. Realizați la fel cusăturile umerilor pe dubluri și apăsați ra deschide.

**6 103 Guler / Revere**

Coaseți bucățile benzii de guler la bucățile de guler Tăiați rezervele de cusătură la 5 mm (3/16 in) și apăsați-le pentru a fi deschise. Coaseți aproape de fiecare parte a cusăturii. Coaseți întărirea de dedesubtul gulerului la marginea de la decolteu, până la colț. Coaseți

gulerul de sus la marginea de la decolteu a dublurii, până la colț. Prindeți cu cleme rezervele de cusătură în colțuri, aproape de fiecare ultimă cusătură. Coaseți întărirea de dedesubt pieselor gulerului și partea de sus a gulerului la restul marginilor de la decolteu. Prindeți cu ace fețele părții superioare a gulerului împreună cu întărirea pe dedesubt, împingând în sus materialul în exces al părții superioare dinspre marginea exterioară. Coaseți împreună părțile gulerului de la cusătura de îmbinare. Nu prindeți rezervele cusăturilor de îmbinare a gulerului de părțile de pe față și dubluri. Întăriți pe dos cu o cusătură pentru a asigura capetele cusăturii. Crestați rezervele de cusătură ale părților de pe față și dublurilor la marcaj aproape de ultima cusătură. Așezați rezervele cu față în sus. Prindeți cu ace dublurile cu fețele materialului dispuse față în față împreună cu părțile din față de la marcaj, împingând în sus lățimea suplimentară a dublurilor de la marginea exterioară. Coaseți marginile împreună. Tăiați rezervele de cusătură, inclusiv la guler și tăiați colțurile în unghi. Întoarceți gulerul și dublura către interior, apăsați marginile. Prindeți cu ace cusăturile de îmbinare ale gulerului. Lucrați din interior pentru a coase împreună rezervele cusăturilor de îmbinare, cât mai departe posibil.

**7103 Cusături panou spate**  
Realizați cusăturile panoului din spate, apăsați rezervele de cusătură deschise.

### 103 Cusăturile de la mânecă / Oșliț fals

Realizați cusătura din față a mânecii. Apăsați rezervele de cusătură pentru a se deschide. Apăsați rezervele pentru tivul mânecii către interior și coaseți ușor manual. Realizați cusătura din spate a mânecii, de la marginile superioare la marcajul șlițului. Coaseți marginile dublurii șlițului și întărirea pe dedesubt împreună, cosând peste partea de sus a șlițului. Prindeți cu cleme rezerva de cusătură a părții de dedesubt a mânecii la marginea superioară a întăririi pe dedesubt, aproape de linia de cusătură și apăsați rezervele de cusătură pentru a fi deschise. Apăsați dublurile șlițului mânecilor pe părțile superioare ale mânecilor. Coaseți nasturii de pe mâneca superioară, așa cum este marcat, prinzând întărirea pe dedesubt.

**9103 Atașați mânecile**  
Atașați mânecile slăbite. Așezați benzi de vatelină de aproximativ 4 cm (1 5/8 in) lățime sub material la capetele mânecilor și coaseți la rezervele de cusătură. Rotunjiți capetele benzilor de vatelină. Coaseți pernuțele de umăr.

**10103 Tiv**  
Așezați din nou dublurile din față plate la tiv către exterior. Întoarceți rezerva pentru tiv către interior și coaseți ușor manual. Așezați din nou dublurile către interior și coaseți manual la rezerva pentru tiv.

**11103 Ansamblați căptușeala**  
Pe căptușeala din spate, coaseți un pliu ușor, după cum este marcat, însăilând pliu între ele. Apăsați pliseul într-o parte. Realizați cusăturile rămase la fel ca pe bucățile de material exterior și apăsați. Atașați căptușelile mânecilor.

**12103 Coaseți căptușeala**  
Coaseți căptușeala cu fețele materialului dispuse față în față împreună cu marginea interioară a dublurii, începând și sfârșind la aproximativ 10 cm (4 in) deasupra marginii tivului. Apăsați rezervele de cusătură pe căptușeală. Aplicați căptușeala în interiorul jachetei, cu dosurile materialului dispuse față în față și așezați mânecile una în cealaltă. Întoarceți căptușeala către interior de-a lungul marginii inferioare a jachetei, apăsând ușor marginea pliată și împingând în sus. Coaseți la rezerva pentru tiv. Așezați o lungime suplimentară de căptușeală în partea din față jos, ca un mic pliu și prindeți cu ace. Coaseți marginile rămase ale căptușelii. Întoarceți către interior căptușelile mânecii și coaseți la rezerva pentru tivul mânecii.

**13103 Butonieră/nasture**  
Realizați butoniera în diagonală, pe marginea frontală din dreapta, așa cum este marcat. Lucrați o butonieră în cruce pentru nasturele interior pe marginea din față stângă la nivelul taliei. Adaptați mărimea butonierelor pentru a se potrivi nasturilor. Coaseți nasturii pentru a se potrivi pe partea stângă față și pe partea dreaptă, așa cum este marcat. Coaserea unei butoniere în interior. Coaseți un nasture decorativ în partea din față stângă și dreapta deasupra elementului de prindere, așa cum este marcat.

## ROCHIE ●●● MODELUL 104

la pag. 10  
**Mărimi Burda 36, 38, 40, 42, 44, 46**  
Lungimea spatelui: aproximativ 121 cm (48 in)

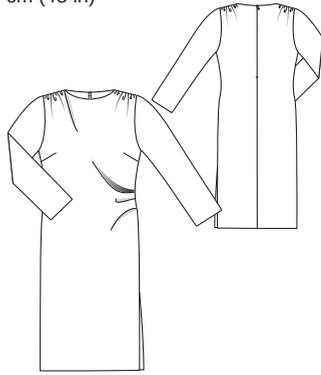

## MATERIAL ȘI ACCESORII

**Material recomandat:** Material pentru rochii.

**Material original:** Poliester imprimat (180 GSM).

**Material necesar**

Mărime	36 - 46
Lățimea materialului in	Material necesar (metri/yarzi)
Material 140	2,80
55	3

**Accesorii:** Interfață fuzibilă.  
1 fermoar invizibil, 60 cm (24 in) lungime și un picioruș presor special. Penuțele de umăr.

## Prezentarea generală a tiparului

Linie roșie a tiparului, foaia B  
Părțile de tipar de la 21 la 25

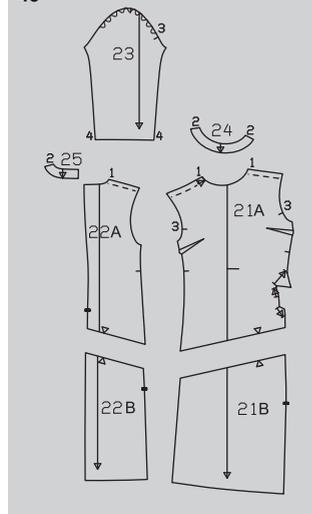

## DECUPAREA BUCĂȚILOR DE MATERIAL

### Părțile de tipar pe coală

Trasați părțile de tipar de pe coala de tipar. Lipiți părțile 21A și 21B și, de asemenea, 22A și 22B împreună pe liniile de îmbinare. Prindeți cu ace părțile tiparului pe material, după cum se indică în dispunerea tiparului.

**Rezerve pentru cusătură și tiv**Cusături și margini 1,5 cm (5/8 in), tiv și tivul mânecii 4 cm (1 5/8 in).

### Decuparea

21 față 1x  
22 spate 2x  
23 mânecă 2x  
24 dublură față 1x  
25 dublură spate 2x

**Interfațarea** Călcați cu fierul de călcat părțile 24 și 25 (dosul materialului).

### Pomire rapidă pentru profesioniști

1 Pense  
2 Încrețiți umărul  
3 Fermoar invizibil  
4 Cusătura din centrul spatelui  
5 Decolteu  
6 Coaseți mânecile  
7 Cusăturile mânecii / Cusături laterale  
8 Tiv / Margini șliț  
9 Tivurile mânecilor  
10 Penuțe de umăr

## ASAMBLARE

**1104 Pense**  
Coaseți pensele din față și apăsați către partea de jos.

**2104 Încrețiți umărul**  
Așezați platca în față, la nivelul umărului drept, în direcția săgeții și tighelii pe rezerve. Încrețiți marginile umărului din față și din spate prin cusătura a două linii tighelite la mașină la distanță apropiată (setarea cea mai lungă a cusăturii). Trageți firele la o lățime după cum urmează pentru **mărimea 36:** 8,5 cm (3 3/8 in), **mărimea 38:** 8,7 cm (3 1/2 in), **mărimea 40:** 9 cm (3 5/8 in), **mărimea 42:** 9,3 cm (3 3/4 in), **mărimea 44:** 9,6 cm (3 7/8 in), **mărimea 46:** 9,9 cm (4 in). Înnodați firele. Distribuți fronzurile uniform. Așezați părțile frontale pe față împreună cu spatele. Prindeți cu ace cusătura de la umăr și coaseți (cusătura numărul 1). Aranjați rezervele de cusătură și apăsați pentru a fi deschise.

**3104 Fermoar invizibil**  
Aranjați marginile din spate. Introduceți fermoarul invizibil până la marcajul șlițului; citiți „Sfatul util” - **Fermoar invizibile** - la sfârșitul suplimentului pentru cusut.

**4104 Cusătura din centrul spatelui**  
Realizați cusătura din centrul spatelui, de la marginile inferioare până la marcajul șlițului. Așezați capătul inferior neprins al fermoarului în lateral, spre rezerva de cusătură pentru a-l coase. Coaseți cât mai aproape posibil de ultimele cusături ale fermoarului. Apăsați rezervele de cusătură pentru a se deschide.

## Disponerea tiparului

Material  
104  
140 cm 55 " 36 - 46

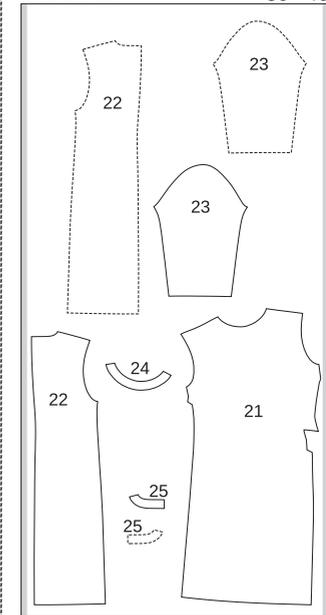

Tăiați dintr-un singur strat de material, cu fața orientată în sus.

Părțile prezentate cu un contur întrerupt trebuie așezate pe material cu partea imprimată în jos.

Tăiați părțile 22, 23 și 25 în oglindă.

## 5104 Decolteu

Realizați cusăturile de la umăr pe dubluri (cusătura numărul 2). Aranjați marginea interioară a dublurii. Prindeți cu ace fețele dublurii împreună cu marginea decolteului. Pliati capetele dublurii înapoi cu 5 mm (3/16 in) înainte de fermoar și prindeți cu ace la marginea decolteului. Citiți „Sfatul util” - **Dublurii beteliei/căptușeală la un fermoar invizibil** - la sfârșitul suplimentului pentru cusut. Coaseți de-a lungul liniilor de cusătură marcate. Tăiați rezervele de cusătură și creștați curbele. **Așezați dublura în sus și coaseți până la rezervele de cusătură cât mai aproape de cusătură; citiți „Sfatul util”** - Realizarea cusăturii pe dedesubt a unei dubluri - la sfârșitul suplimentului pentru cusut. Întoarceți dublura și benzile de fermoar către interior și apăsați marginea. Întoarceți către interior capetele din spate ale dublurii și coaseți la benzile de fermoar. Coaseți marginea interioară a dublurii la cusăturile umerilor.

## 6104 Coaseți pe mâneci

Prindeți cu ace mâneca în gaura pentru mânecă, având fețele materialului dispuse față în față. Potrivii marcajele 3. Potrivii marcajul de la capul mânecii cu cusătura de la umăr. Coaseți mânecile, lejer. Începeți și terminați coaserea la linia marcată a cusăturii laterale. Aranjați rezervele de cusături și apăsați spre mâneci.

**7104 Cusături mânecă / Cusături laterale** Așezați platca la cusătura din partea stângă așa cum este marcat și tigheliți. Așezați părțile din față cu fața materialului împreună cu spatele și continuați să pliați mânecile în jumătate pe lungime. Prindeți cu ace cusăturile laterale ale mânecilor și cusăturile laterale de la un capăt la altul și coaseți (cusătura numărul 4). Realizați cusătura din partea stângă la fermoar și apăsați pentru a fi deschise. Continuați cu apăsarea rezervelor de la marginile șlițului spre interior, până la capăt.

## 8104 Tiv / Margini șliț

Așezați din nou rezervele plate la șliț. Aranjați rezervele tivului și apăsați în interior, coaseți lejer cu mâna. Apăsați rezervele de cusătură de la șliț până în interior, coaseți manual la rezervele de tiv.

## 9104 Tivurile mânecii

Aranjați rezerva pentru tivul mânecii, apăsați către interior și coaseți lejer manual.

**10104 Pernuțele de umăr** Coaseți perneuțele de umăr la rezervele pentru cusăturile umărului.

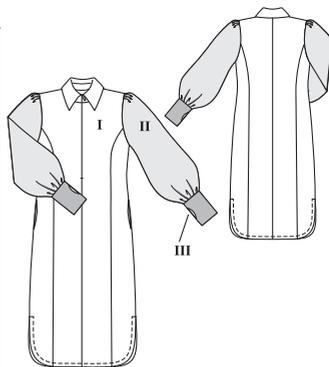

### Prezentarea generală a tiparului

Linia albastră a tiparului, foaia C

Părțile de tipar de la 21 la 28

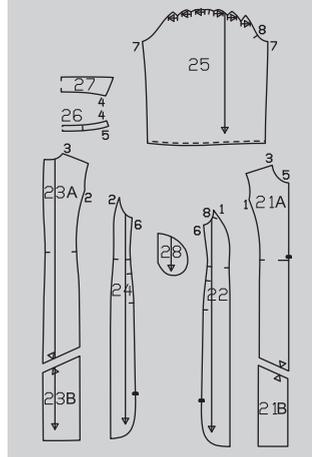

### MATERIAL ȘI ACCESORII

**Material recomandat:** Material pentru rochii. Combinați cu țesături transparente pentru mâneci și cu jersey pentru benzile de la mânecă.

**Material original:** Amestec de vâscoză (I) (310g/m). Șifon - mătase (II) (50g/m). Jersey Ponte roma cu elastan (III) (525g/m).

#### Material necesar

Mărime	34 - 44	
Lățimea materialului in	cm	Material necesar (metri/yardzi)
Materialul I	140	2,30
	55	2½
Materialul II	140	0,70
	55	¾
Materialul III	140	0,35
	55	¾

**Accesorii:** Interfață fuzibilă, 1 fermoar invizibil, 40 cm (16 in) lungime și un picioruș presor special.

### DECUPAREA BUCĂȚILOR DE MATERIAL

#### Părțile de tipar pe coală

Trasați părțile de tipar de pe coala de tipar. Lipiți părțile 21A și 21B și,

de asemenea, 23A și 23B împreună pe liniile de îmbinare. Prindeți cu ace părțile tiparului pe material, după cum se indică în disponerea tiparului. Marcați partea a direct pe material.

#### Rezerve pentru cusătură și tiv

Cusături, margini și tivuri 1,5 cm (5/8 in). Măsurătorile pentru partea a includ rezerve.

#### Disponerea tiparului

Materialul I

105  
140 cm 55 " 34 - 44

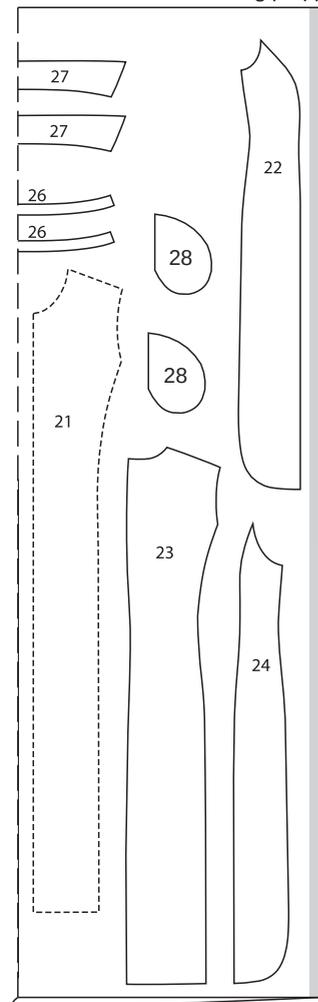

Materialul II

105  
140 cm 55 " 34 - 44

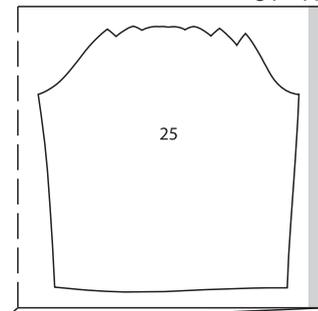

Materialul III

105  
140 cm 55 " 34 - 44

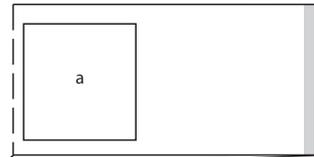

Tăiați dintr-un strat dublu de material, cu fața orientată către interior.

#### Piese tăiate pe măsură

Mărime	34	36	38	Lățime pentru toate mărimile (cm/in)
	Lungime (cm/in)			
a	23,5 9¼	24 9½	24,5 9¾	27 10%

Mărime	40	42	44	Lățime pentru toate mărimile (cm/in)
	Lungime (cm/in)			
a	25 9¾	25,5 10	26 10½	27 10%

#### Decuparea

##### Material I

- 21 centru față 2x
- 22 lateral față 2x
- 23 centru spate 2x
- 24 lateral spate 2x
- 26 bandă guler pe un pliu 2x
- 27 guler pe un pliu 2x
- 28 piesă buzunar 4x

##### Material II

- 25 mânecă 2x

##### Material III a benzi mânecă 2x

**Interfațarea** Călcați cu fierul de călcat părțile 26 și 27 (dosul materialului).

#### Pornire rapidă pentru profesioniști

- 1 Cusătura din centrul spatelui
- 2 Cusăturilor panourilor din față și din spate:
- 3 Cusăturile de la umăr
- 4 Coaseți pe banda exterioară a gulerului
- 5 Fermoar invizibil / Cusătură centru față
- 6 Guler și bandă interioară guler
- 7 Buzunar în cusături / Cusături laterale
- 8 Plăți mâneci / Cusături mâneci
- 9 Benzi mâneci cu degete Șliț
- 10 Atașați mânecile
- 11 Tiv

#### ASAMBLARE

#### SFAT:

Realizați cusături pe materialele elastice cu o cusătură specială elastică sau la o setare îngustă în zigzag.

ROCHIE ●●●●  
MODELUL 105

la pag. 34

Mărimi Burda 34, 36, 38, 40, 42, 44  
Lungimea spatelui: aproximativ 121 cm (48 in)

### 1 105 Cusătura din centrul spatelui

Realizați cusătura din centrul spatelui. Aranjați rezervele de cusătură și apăsați pentru a fi deschise.

**2 105 Cusături centru față și panou spate** Coaseți piesele laterale din față pe piesa centrală din față și așezați piesele laterale din spate pe piesa centrală din spate, ambele cu fețele materialului. Coaseți împreună piesele. Aranjați rezervele de cusături împreună și apăsați spre centru.

### 3 105 Cusăturile umerilor

Așezați părțile din față cu fețele materialului dispuse față în față împreună cu spatele. Realizați cusăturile laterale. Aranjați rezervele de cusătură și apăsați pentru a fi deschise.

### 4 105 Coaseți gulerul exterior

Coaseți gulerul exterior, cu fețele materialului dispuse față în față, împreună cu marginea decolteului, privind marcajele de la glugă cu marcajele de la umăr, din partea din spate. Taiati rezervele de cusătură și apăsați pe banda pentru guler.

### 5 105 Fermoar invizibil/cusătura din centru față

Aranjați marginile din față. Deschideți fermoarul. Introduceți fermoarul invizibil până la marcajul șlițului; citiți „Statul util” - Fermoare invizibile - la sfârșitul suplimentului pentru cusut. Dinții fermoarului încep la marginea marcată de sus a benzii gulerului. Realizați cusătura centrală pe spate de pe marginile inferioare la fermoar. Coaseți cât mai aproape posibil de ultimele cusături ale fermoarului. Apăsați rezervele de cusătură pentru a se deschide.

### 6 105 Guler și bandă guler interioară

Așezați părțile clapei împreună, cu fețele materialului dispuse față în față, și coaseți-le împreună de-a lungul marginilor exterioare. Taiati rezervele de cusătură și taiati colțurile în unghi. Întoarceți gulerul și apăsați. Însăilați împreună marginile deschise. Însăilați fețele părților din față împreună cu piesa exterioară a benzii gulerului. Apăsați rezerva la marginea interioară a părții benzii interioare pentru guler astfel încât să fie îndreptată spre interior. Coaseți interiorul gulerului la marginea superioară a gulerului cusut peste piesele gulerului, cu părțile drepte orientate. Taiati rezervele de cusătură. Întoarceți banda interioară către interior, întoarceți către interior și tigheliți peste cusătura de îmbinare. Lucrați pe exteriorul articolului vestimentar pentru a coase pe linia cusăturii de îmbinare. Coaseți manual capetele dublurii la benzile de fermoar.

### 7 105 Buzunare în cusături / Cusături laterale

Prindeți cu ace părțile de buzunar, cu fețele materialului dispuse față în față, împreună cu rezervele de cusături de la marginile deschiderii buzunarelor și coaseți direct de-a lungul liniilor de cusătură marcate. Așezați piesele drepte din față împreună cu spatele și realizați cusăturile laterale pentru a marca șlițul, întrepușeați cusătura între marcajele de pe marginile buzunarelor. Aranjați rezervele de cusătură și apăsați pentru a fi deschise. Apăsați părțile buzunarului înainte și coaseți-le. Aranjați rezervele împreună.

### 8 105 Plăci mânecă / Cusături mânecă

Așezați plăcile la capătul mânecii așa cum sunt marcate și tigheliți. Pliati mânecile pe lungime și realizați cusăturile mânecii. Aranjați rezervele de cusătură și apăsați pentru a fi deschise.

### 9 105 Benzi pentru mâneci cu fante pentru degetul mare

Coaseți bucăți de benzi de mâneci împreună pentru a forma rotunjimi, lăsând deschideri în cusături pentru fantele pentru degetul mare. În acest scop, coaseți 4,5 cm (2 in) lungime fiecare de sus și de jos, apoi întrerupeți fiecare cusătură cu 5,5 cm (2 1/4 in) fiecare pentru a crea fante pentru degetul mare. Coaseți între șlițuri. Apăsați rezervele de cusătură pentru a se deschide. Încrețiți marginile inferioare ale mânecilor pentru a se potrivi cu lățimea benzilor pentru mânecă. Înnoțaiți firele și distribuiți încrețiturile uniform. Prindeți cu ace benzile mânecii, cu fețele materialului dispuse față în față, împreună cu marginile inferioare ale mânecilor, privind cusăturile. Apăsați rezervele de cusătură pe banda mânecii. Îndoiiți benzile pentru mâneci în jumătate și apăsați astfel încât fantele să se întâlnească. Întoarceți marginea interioară a benzii pentru guler și coaseți de-a lungul cusăturii de îmbinare.

### 10 105 Atașați mânecile

Prindeți cu ace mâneca în gaura pentru mânecă. Potrivii marcajele 8 pe față și pe mânecă. Potrivii marcajul de la capul mânecii cu cusătura de la umăr. Potrivii cusăturile mânecii și cusăturile laterale. Aranjați rezervele de cusătură împreună și apăsați spre mâneci, la capul mânecii.

### 11 105 Tiv

Aranjați rezerva tivului și apăsați către interior. Tigheliți tivul la 1,2 cm (1/2 in) lățime din exterior, cosând peste părțile superioare ale șlițului.

## TOP, PULLOVER ●●●● MODELELE 106, 107

Modelul 106 la pag. 29 Modelul 107 la pag. 12

Mărimi Burda 36, 38, 40, 42, 44, 46, 48

106 Lungime spate aproximativ 61 cm (24 in)



107 Lungime spate: aproximativ 61 cm (24 in)

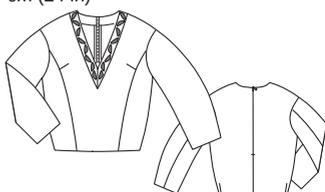

### Prezentarea generală a tiparului

#### Linia neagră a tiparului, foaia B Părțile de tipar de la 1 la 8

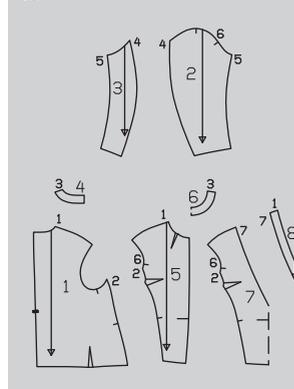

### MATERIAL ȘI ACCESORII

#### Recomandare pentru material:

Jerseu, tricotate. Utilizați doar tricotate elastice. **Material original: 106** Imitație de piele (tricotaj acoperit) (410g/m), **107** Material de tricotaț cu elastan (350 GSM).

#### Disponerea tiparului 106

Material  
106  
140 cm 55 " 36 - 48

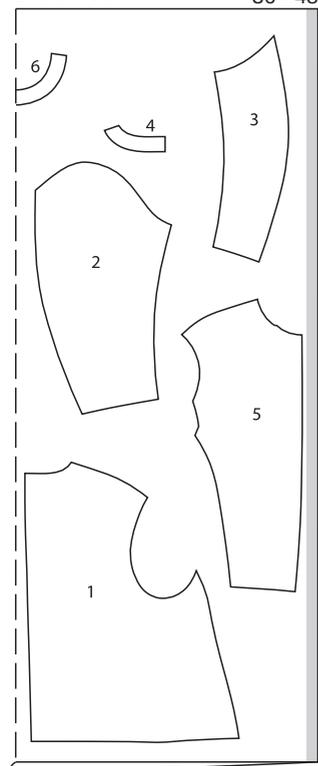

### Material necesar

Mărime	36 - 40	42 - 48	
Lățimea materialului	cm in	Material necesar (metri/yarzi)	
Material 106	140 55	1,55 1 3/4	1,75 1 7/8
Material 107	140 55	1,55 1 3/4	1,85 2

**Accesorii: 106, 107:** Interfață fuzibilă. 1 fermoar invizibil, 40 cm (16 in) lungime și un picior presor special. **107:** Opțional: Pietre prețioase decorative cusute.

### DECUPAREA BUCĂȚILOR DE MATERIAL

Trasați părțile de tipar de pe coala de tipar. Urmați liniile și detaliile pentru modelele 106 și 107. Prindeți cu ace părțile tiparului pe material, după cum se indică în dispunerea tiparului.

#### Rezerve pentru cusătură și tiv

Cusături și margini 1,5 cm (5/8 in), tiv și tivul mânecii 4 cm (1 5/8 in).

#### Disponerea tiparului 107

Material  
107  
140 cm 55 " 36 - 48

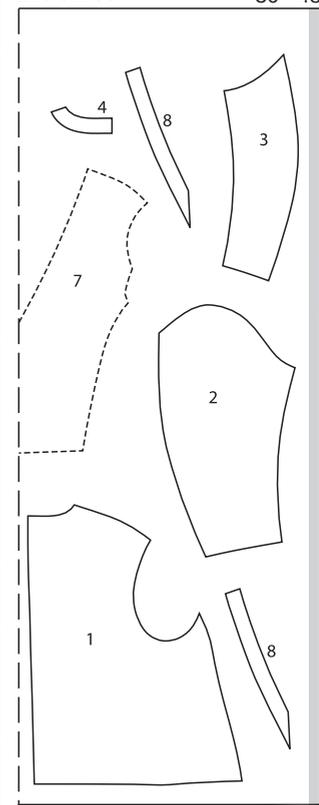

Tăiați dintr-un strat dublu de material, cu fața îndreptată către interior. Părțile prezentate cu un contur întrerupt trebuie așezate pe material cu partea imprimată în jos.

## Decuparea

Pentru modelul 106, veți avea nevoie de părțile de tipar de la 1 la 6. Pentru modelul 107, veți avea nevoie de părțile de tipar de la 1 la 4 și 7 și 8.

## Părțile de tipar 106, 107

106, 107	1 spate	2x
106, 107	2 mânecă superioară	2x
106, 107	3 mânecă inferioară	2x
106, 107	4 dublură spate	2x
106	5 față	2x
106	6 dublură față pe un pli	1x
107	7 față pe un pli	1x
107	8 bandă frontală	4x

**Interfațare** Călcați piesele 4, 6 și 8 (doar pe piesele benzii interioare) (dosul materialului). De asemenea, călcați cu fierul de călcat o bucată de interfață de aproximativ 3 x 3 cm (1 1/4 x 1 1/4 in) peste punctul decolteului pe piesa 7 (pe dosul materialului).

## 106, 107 Pornire rapidă pentru profesioniști

- 106, 107 Pense
- 106 Cusătură centru față
- 107 Bandă față
- 106, 107 Cusături de la umăr
- 106, 107 Fermoar invizibil/
- 106, 107 Cusătura din centrul spatelui
- 106, 107 Decolteu
- 106, 107 Cusături pe panoul frontal
- 106, 107 Cusăturile de la mânecă
- 106, 107 Atașați mânecile
- 106, 107 Tiv
- 107 Coaseți pietricelele

## ASAMBLARE

### SFAT:

*Datorită decolteului în V de pe modelul 107, este posibil să omiteți fermoarul din spatele articolului de îmbrăcăminte. În schimb, realizați o cusătură centrală din spate pe piesele din spate și pe dublura din spate, de asemenea. Apăsăți rezervele de cusătură pentru a fi deschise. Note despre lucrul cu țesături acoperite, citiți în „Sfatul util” de la sfârșitul suplimentului pentru cusut.*

### Top și pulover

#### 1 106, 107 Pense

Coaseți pensele din față și apăsați în sus, spre centru. Coaseți pensele din spate și apăsați spre centru.

2 106 Cusătura din centru față Prindeți cu ace cusătura din centru față și coaseți. Aranjați rezervele de cusătură și apăsați pentru a fi deschise.

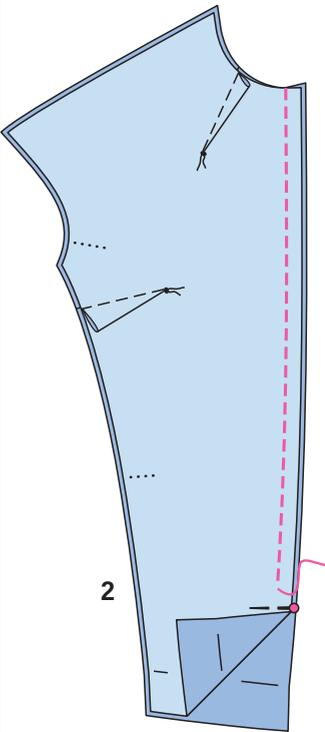
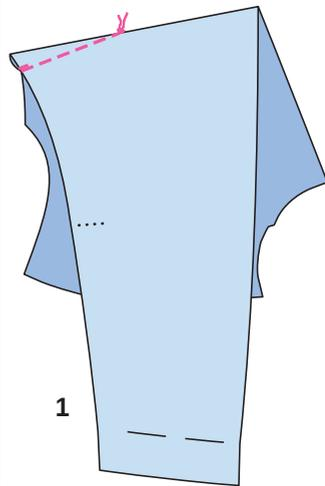

3 107 Banda frontală Fixați piesele de bandă în exterior și în interior pe fețele materialului, realizați cusătura din centru față. Apăsăți rezervele de cusătură pentru a se deschide. Fixați fețele materialului din dreapta din afara benzii împreună cu marginea din față a decolteului începând de la o margine a umărului și coaseți în jos până la punctul decolteului (cusătura numărul 7). Tăiați în spațiul de cusătură al piesei din față în punctul decolteului și continuați să coaseți banda de-a lungul marginii decolteului până la cealaltă margine a umărului. Tăiați rezerva de cusătură peste punctul benzii. Apăsăți rezervele de cusătură pentru a se deschide.

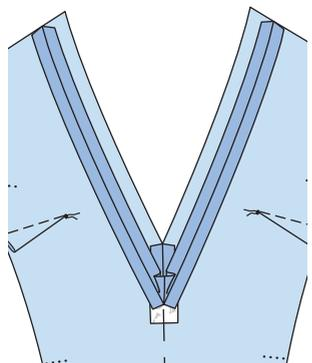
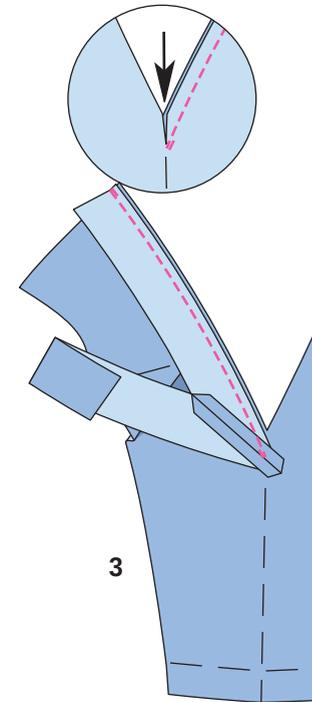

4 106, 107 Cusături de pe lateral Așezați părțile din spate, cu fețele materialului dispuse față în față, împreună cu partea frontală. Prindeți cu ace cusăturile de la umăr și coaseți (cusătura numărul 1). Aranjați rezervele de cusătură și apăsați pentru a fi deschise.

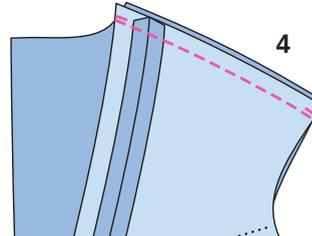

5 106, 107 Fermoar invizibil Aranjați marginile din spate. Deschideți fermoarul. Deschideți fermoarul cu fața în jos pe o margine a deschiderii. Dinții fermoarului încep la marginea superioară marcată a decolteului. Coaseți fermoarul din partea de sus la capătul marcat al șlițului, capătul inferior al fermoarului rămân în exterior. Închideți fermoarul. Așezați cealaltă jumătate de fermoar cu fața în jos

pe cealaltă margine a deschiderii și prindeți-o în partea de sus cu un singur ac drept. Deschideți din nou fermoarul. Coaseți fermoarul la marginile superioare la capătul de jos al deschiderii. Închideți fermoarul.

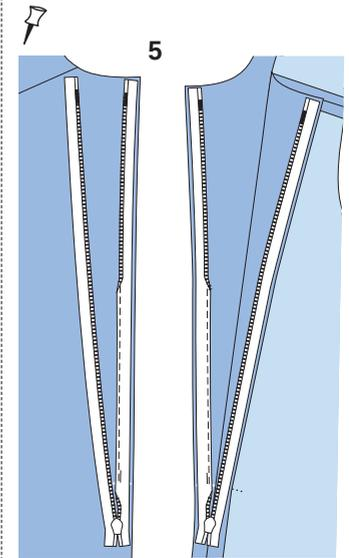

#### 6 106, 107 Cusătura din centrul spatelui

Realizați cusătura din centrul spatelui, de la marginile inferioare până la marajul șlițului. Așezați capătul inferior nepris al fermoarului în lateral, spre rezerva de cusătură pentru a-l coase. Coaseți cât mai aproape posibil de ultimele cusături ale fermoarului.

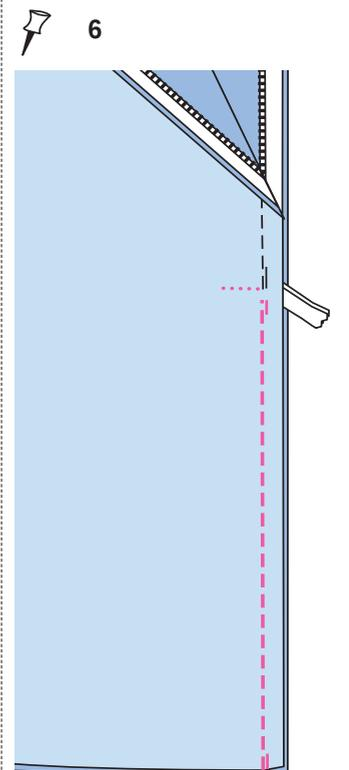

**7** **106, 107 Decolteu** Realizați cusăturile umărului pe dubluri (cusătura numărul 3). **107:** Coaseți banda interioară pe dublurile din spate (7). Apăsăți rezervele de cusătură pentru a se deschide. Aranjați marginea inferioară a dublurii. Prindeți cu ace fețele dublurii împreună cu marginea decolteului. Întoarceți capetele dublurii înapoi cu 5 mm (3/16 in) înainte de fermoar și prindeți cu ace la marginea decolteului. Pliati rezervele la deschiderea din spate cu benzile de fermoar în afară și prindeți cu ace peste dublură. Coaseți de-a lungul liniilor de cusătură marcate. Tăiați

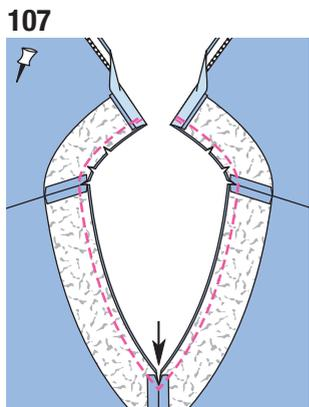
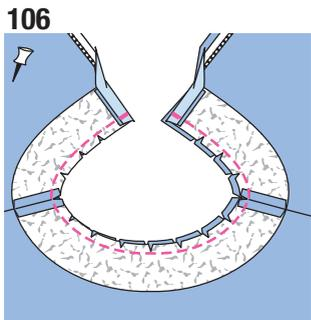
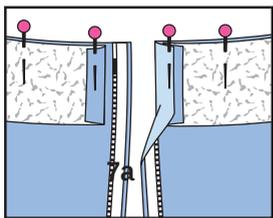
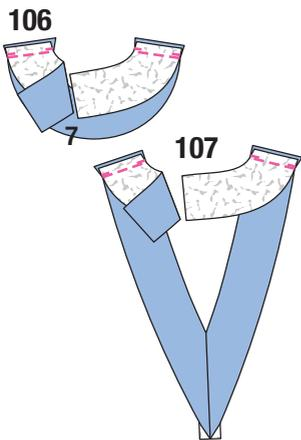

rezervele de cusătură, prindeți cu cleme curbele și prindeți în punctul din față al decolteului (7a). Coaseți dublura la decolteu până la rezervele de cusătură cât mai aproape de cusătură (7b). Întoarceți dublura și benzile de fermoar către interior și apăsăți marginea. Întoarceți către interior capetele din spate ale dublurii și coaseți la benzile de fermoar. **106:** Coaseți manual marginea interioară a dublurii la rezervele cusăturilor de la umăr. **107:** Coaseți banda pe rezerva de cusătură a cusăturii de îmbinare a benzii (7d).

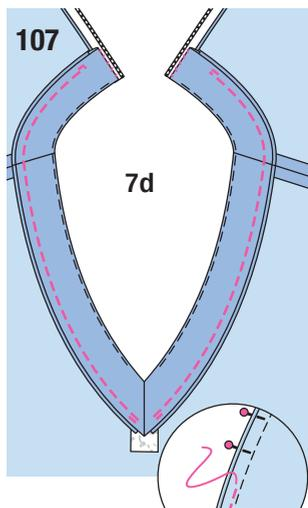
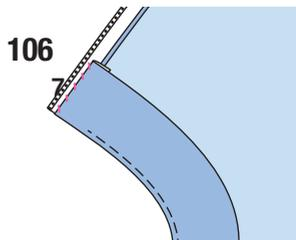
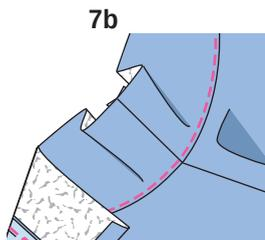

**8** **106, 107 Cusături panou frontal** Așezați părțile din față cu fețele materialului dispuse față în față împreună cu spatele. Prindeți cu ace cusăturile panoului frontal și coaseți (cusătura numărul 2). Aranjați rezervele de cusătură și apăsăți pentru a fi deschise.

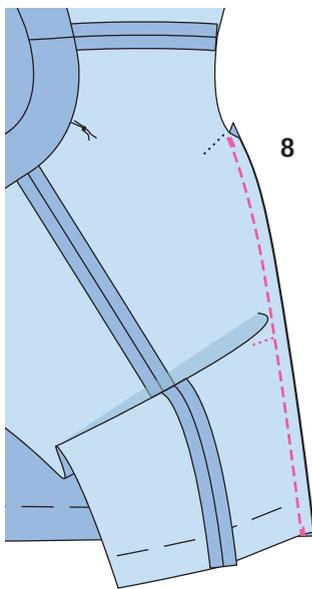

**9** **106, 107 Cusături mânecă-** Fixați piesele de sub mânecă pe fața materialului, împreună cu mânecile superioare și realizați cusătura din spate a mânecii (cusătura numărul 4, ilustrată). **9)** Aranjați rezervele împreună și apăsăți spre partea superioară a mânecii. Prindeți cu ace cusătura din față a mânecii și coaseți (cusătura numărul 5). Aranjați rezervele de cusătură și apăsăți pentru a fi deschise. Aranjați rezervele pentru tivul mânecii, apăsăți pentru a fi îndreptate către interior și coaseți lejer manual (9a).

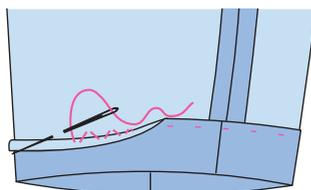
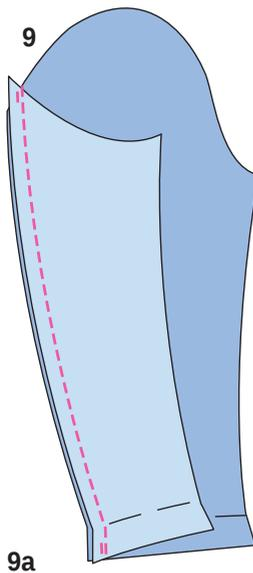

**10** **106, 107 Atașați mânecile** Prindeți cu ace mânecile de găurile pentru mâneci, potrivit marcajele 6 de pe mânecă și din față. Potrivii marcajul de la capul mânecii cu cusătura de la umăr. Potrivii cusătura inferioară a mânecii cu marcajul de pe spate. Aranjați rezervele de cusătură împreună și apăsăți spre mâneci, la capul mânecii.

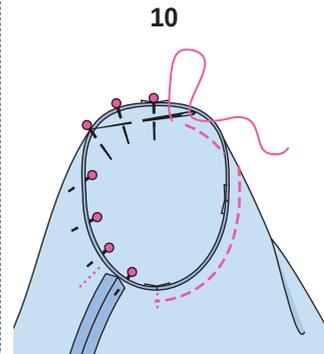

**11** **106, 107 Tiv** Aranjați rezervele pentru tiv, apăsăți către interior și coaseți lejer manual.

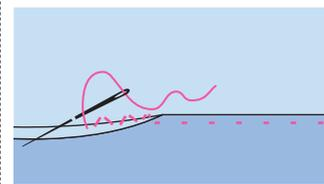

**12** **107 Coaseți pietricelele** Coaseți pietrele prețioase pentru decorare pe banda din față, după cum doriți.

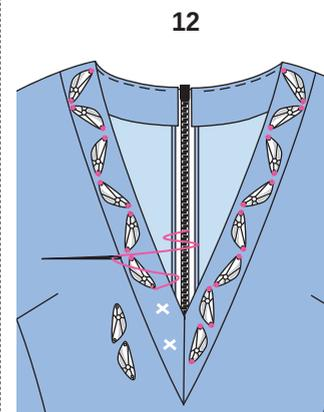

## ROCHII ●●●● MODELELE 108, 109

Modelul 108 la pag. 30 Modelul 109 la pag. 7

Mărimi Burda 36, 38, 40, 42, 44, 46, 48  
108 Lungimea spatelui: 122 cm (48 in)



109 Lungimea spatelui: 102 cm (40 in)

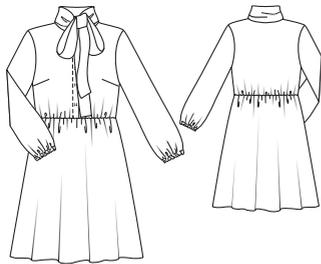

### MATERIAL ȘI ACCESORII

**Material recomandat:** Materiale ușoare pentru rochii.

**Material original:** 108: Materialul I: Material din poliester de culoare maro deschis (193 g/m). Materialul II: Material din poliester în roz (190 g/m). 109: Poliester imprimat (180 GSM).

### Material necesar

Mărime	36 - 40	42 - 48
Lățimea materialului	cm in	Material necesar (metri/yarzi)
Materialul I	140 55	2,55 2% 2,70 3
Materialul II	140 55	0,70 ¾
Material	140 55	2,85 3% 3,00 3%

**Accesorii:** 108, 109: Interfață fuzibilă. Elastic, 5 mm (3/16 in) lățime: mărimile 36, 38: 0,80 m (32 in), mărimile 40: 0,85 m (34 in), mărimile 42: 0,90 m (36 in), mărimile 44: 0,95 m (38 in), mărimile 46: 1,00 m (40 in), mărimile 48: 1,05 m (42 in). 108: 7 capse. 2 nasturi. 109: 5 capse, elastic 1 cm (3/8 in) lățime: mărimile 36, 38: 0,50 m (20 in), mărimile 40 - 48: 0,55 m (22 in).

### DECUPAREA BUCĂȚILOR DE MATERIAL

**Părțile de tipar pe coală**  
Trasați părțile de tipar de pe coala de tipar. Urmați liniile și detaliile pentru modelele 108 și 109. Marcajele x de pe capsele de pe piesa 4 (108) și piesa 11 (109) sunt pentru mărimile 36. Pentru celelalte

mărimi, distanțați marcajele la aceeași distanță de marginea decolteului ca pentru mărimea 36. Marcajul x de jos este la fel pentru toate mărimile. Amplasați celelalte marcaje x la distanțe egale între acestea. Prindeți cu ace părțile tiparului pe material, după cum se indică în dispunerea tiparului.

### Rezerve cusături și tiv

Cusături, margini și tivul mânecilor de 1,5 cm (5/8 in) pentru modelul 109 tiv 4 cm (1 5/8 in). Cu excepția piesei 9 (rezervele sunt deja incluse).

### Decuparea

Pentru modelul 108, veți avea nevoie de părțile de tipar de la 1 la 10. Pentru modelul 109, veți avea nevoie de părțile de tipar 1 - 3 și 11 - 13.

### Părțile de tipar 108, 109

- 108, 109 1 spate pe un pli 1x  
108, 109 2 panou frontal fustă pe un pli 1x  
108, 109 3 panou spate fustă pe un pli 1x  
108 4 față 2x  
108 5 mânecă față 2x  
108 6 mânecă mijloc 4x  
108 7 mânecă spate 2x

### Prezentarea generală a tiparului

Linia albastră a tiparului, foaia A  
Părțile de tipar de la 1 la 13

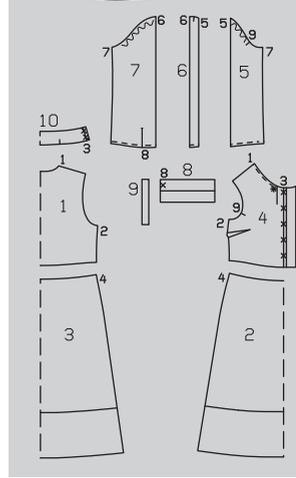
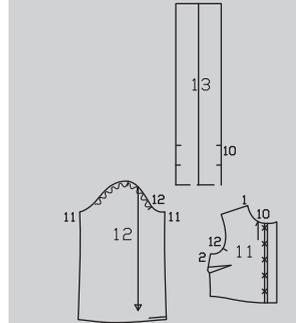
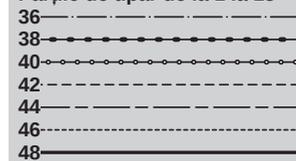

### Dispunerea tiparului 108

Materialul I

108  
140 cm 55 " 36 - 48

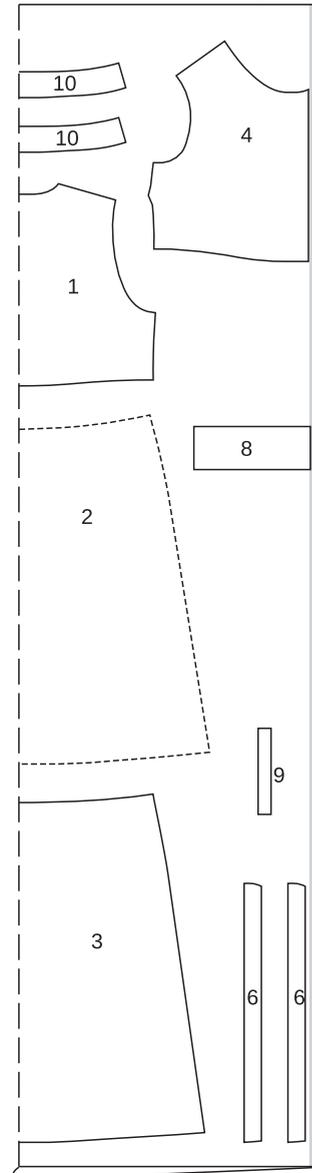

Materialul II

108  
140 cm 55 " 36 - 48

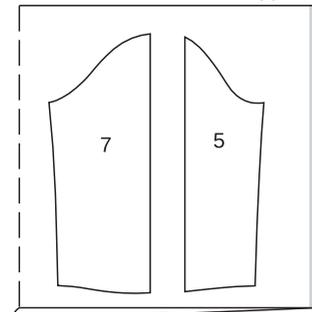

- 108 8 manșetă 2x  
108 9 bandă de îmbinare pentru deschiderea mânecii 2x  
108 10 guler pe un pli 2x  
109 11 față 2x  
109 12 mânecă 2x  
109 13 guler îmbinare pe un pli 1x

### Dispunerea tiparului 109

Material

109  
140 cm 55 " 36 - 48

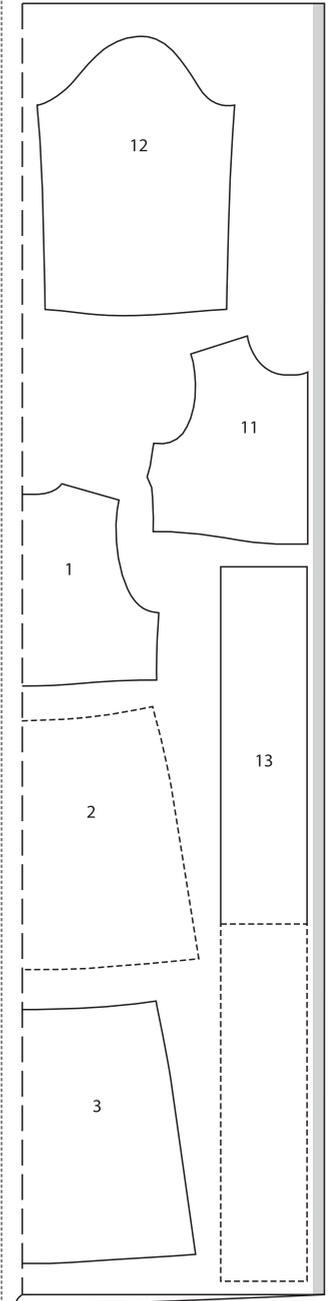

Tăiați dintr-un strat dublu de material, cu fața îndreptată către interior. Părțile prezentate cu un contur întrerupt trebuie așezate pe material cu partea imprimată în jos.

## 108 Material I și material II

Tăiați bucățile 5 și 7 până la 9 din materialul II.

Tăiați resul pieselor din materialul I.

**Interfațare** Călcați pe piesele 8 și 10 și, de asemenea, pe piesele frontale (dosul materialului). Interfațați numai piesa exterioră a gulerului și jumătățile exterioare ale manșetelor. **109:** Călcați o bucată de interfață de aproximativ 3 x 3 cm (1 1/4 x 1 1/4 in) peste marcajul de la cusătura numărul 10 de pe piesele din față.

### 108, 109 Pornire rapidă pentru profesioniști

- 1 108, 109 Pense
- 2 108 Încreții decolteul
- 3 108, 109 Cusăturile de la umăr
- 4 108, 109 Cusăturile laterale
- 5 108 Margini frontale / Guler
- 6 108, 109 Margini frontale / Guler de îmbinare
- 7 108 Deschideri mâneci
- 8 108 Cusături mâneci
- 9 108 Manșetă
- 10 109 Cusături mânecă
- 11 109 Tiv mânecă / Elastic Suport
- 12 108, 109 Atașați mânecile
- 13 108, 109 Coaseți pe fustă
- 14 108, 109 Capse
- 15 108 Butoniere și nasturi
- 16 108, 109 Tiv

### ASAMBLARE

#### 1 108, 109 Pense

Coaseți pensele din față și apăsați către partea de jos.

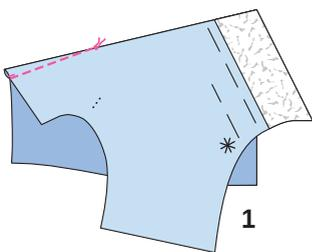

#### 2 108 Încreții decolteul

Pentru a încreți marginea din față a decolteului, însălați la mașină (setarea cea mai lungă a cusăturii) de fiecare parte a liniei de cusătură marcate de la fiecare \* și linia de umăr marcată. Lăsați capetele lungi ale firelor să atârne. Trageți firele bobinei la lungime după cum urmează pentru **mărimea 36:** 9 cm (3 1/2 in), **mărimea 38:** 9,3 cm (3 5/8 in), **mărimea 40:** 9,6 cm (3 7/8 in), **mărimea 42:** 9,9 cm (4 in), **mărimea 44:** 10,2 cm (4 1/8 in), **mărimea 46:** 10,5 cm (4 1/4 in), **mărimea 48:** 10,8 cm (4 3/8 in) și înnotați. Distribuți fronseurile uniform.

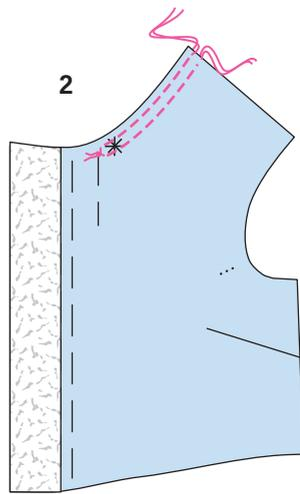

#### 3 108, 109 Cusăturile de la umăr

Realizați cusăturile de la umăr, cusătura numărul 1. Aranjați rezervele de cusătură și apăsați pentru a fi deschise.

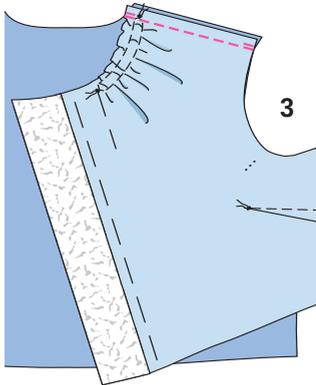

#### 4 108, 109 Cusături laterale

Realizați cusături laterale pe rochia superioară și pe panourile fustei (cusătura numărul 2 și 4). Aranjați rezervele de cusătură și apăsați pentru a fi deschise.

#### 5 108 Margini față / Guler

La marginile din față, apăsați mai întâi rezerva de cusătură și apoi orientați spre interior pe linia de pliure. Coaseți dublura conform marcajelor (5). Așezați bucățile de guler împreună fețele materialului îndreptate și coaseți împreună de-a lungul marginilor exterioare, începând și terminând exact la linia cusăturii de îmbinare (săgeți). Tăiați rezervele de cusătură și tăiați colțurile în unghi. Întoarceți gulerul și apăsați. Coaseți piesa exterioră a gulerului pe marginea decolteului (cusătura numărul 3). Tăiați rezervele de cusătură și apăsați pe guler. Întoarceți marginea interioară a piesei interioare a gulerului și însălați de-a lungul cusăturii de îmbinare. Lucrați pe exteriorul articolului vestimentar pentru a coase pe linia cusăturii de îmbinare (5a). Prindeți cu ace partea dreaptă din față cu partea stângă din față, potrivit centrele. Însălați marginile de jos împreună (5b).

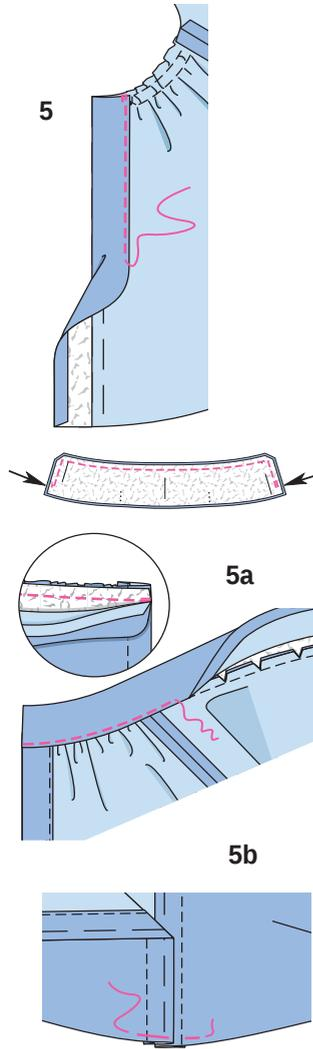

#### 6 109 Margini față / Guler de îmbinare

La marginile din față, apăsați mai întâi rezerva de cusătură spre interior și apoi orientați pe linia de pliure a dublurii (6). Îndoți dublura la marginea decolteului pe linia de pliure și coaseți de la marginea pliului până la marcaj (cusătura numărul 10). Tăiați rezerva capătului din față aproape de capătul cusăturii la marcaj. Întoarceți fața în interior, apăsați și coaseți așa cum este marcat. Îndoți gulerul în jumătate pe linia de pliure, cu fața materialului în interior. Coaseți benzile de îmbinare, fiecare până la marcaj (cusătura numărul 10). Tăiați rezerva de cusătură la capătul cusăturii (săgeata, 6a). Întoarceți dublura către interior și apăsați. Coaseți dublura conform marcajelor (6b). Îndoți gulerul pe linia de pliure cu fața materialului spre interior, coaseți benzile de legătură împreună fiecare până la marcarea (cusătura numărul 10). Tăiați rezervele de cusătură la capătul fiecărei cusături (săgeți, 6c). Coaseți o jumătate din partea dreaptă a gulerului, fețele materialului împreună cu marginea decolteului (cusătura numărul 10), potrivit marcajele cu cusăturile umerilor. Apăsați rezervele de cusătură pe guler. Tăiați rezervele de

cusătură ale benzilor de îmbinare, tăiați colțurile în unghi. Întoarceți benzile de legare și apăsați marginile. Întoarceți către interior marginea interioară a gulerului și însălați la cusătura de îmbinare. Lucrați din exteriorul articolului vestimentar pentru a coase pe linia cusăturii de îmbinare (6d). Prindeți cu ace partea dreaptă din față cu partea stângă din față, potrivit centrele. Însălați marginile de jos împreună (6e).

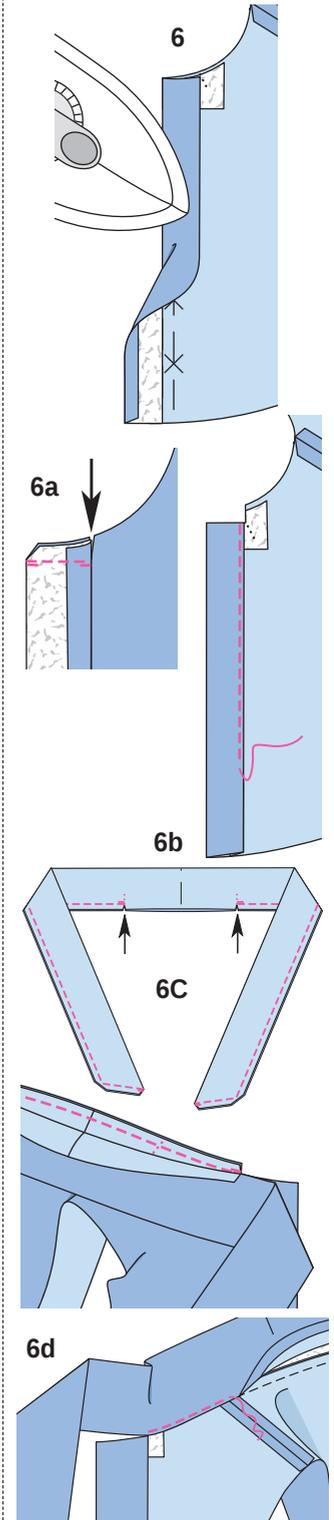

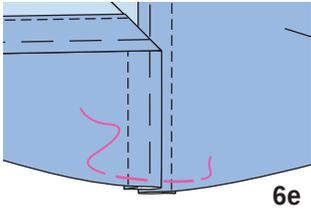

6e

### 7 108 Deschiderile mânecii

Tăiați mânecile pe linia de crestare. Despărțiți marginile tăiate într-o linie dreaptă și coaseți cât mai îngust posibil fețele împreună cu o margine lungă a benzii de prindere (7). Apăsăți banda de prindere peste cusătură în deschidere. Pliati banda de prindere către interior, întoarceți către interior și însăilați de-a lungul cusăturii de îmbinare, având în final o lățime de prindere de 7 mm (1/4 in). Lucrați pe fața articolului vestimentar pentru a țigheți banda de prindere aproape de margine. Prindeți banda de prindere pe interior (asemenea unui mic pliseu, 7a), la partea superioară a șiflului. Întoarceți legătura de la marginea din față a deschiderii mânecii spre interior și însăilați (7b).

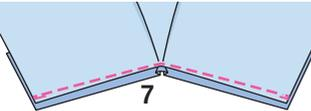

7

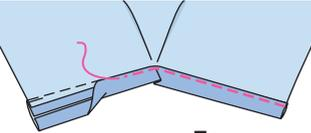

7a

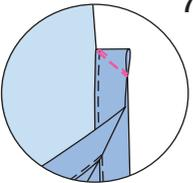

7b

### 8 108 Cusături mâneci

Coaseți partea inferioară a mânecii cu fețele materialului dispuse față în față împreună cu partea superioară a mânecii (cusătura numărul 5 și 6). Aranjați rezervele împreună și apăsați spre piesa mijlocie a mânecii. Pliati mânecile pe lungime, cu fața îndreptată către interior. Realizați cusăturile mânecilor (cusătura numărul 7). Aranjați rezervele de cusătură și apăsați pentru a fi deschise (8). Încrețiți marginile inferioare ale mânecii pentru a se potrivi lățimii manșetelor. Înnotați capetele firelor. Distribuți fronseurile uniforme (8a).

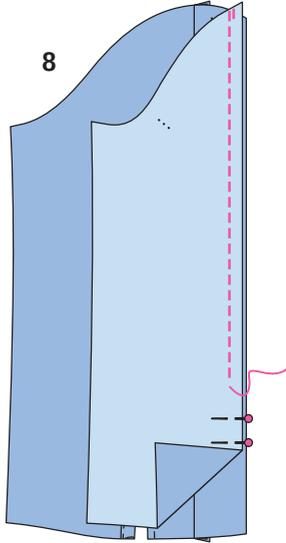

8

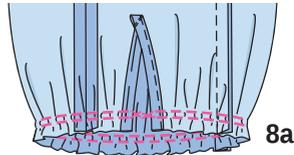

8a

### 9 108 Manșetă

Coaseți manșetele cu fețele materialului dispuse față în față împreună cu marginea de jos a mânecilor (cusătura numărul 8). Apăsăți rezervele de cusătură pe manșete, apăsați rezervele de la cealaltă margine lungă a manșetei spre interior (9). Pliati manșeta pe linia de pliere, cu fața îndreptată către interior. Coaseți peste capete (9a). Întoarceți manșeta și apăsați. Însăilați marginea interioară peste cusătura de îmbinare. Lucrați pe exteriorul articolului vestimentar pentru a coase pe linia cusăturii de îmbinare (9b).

9

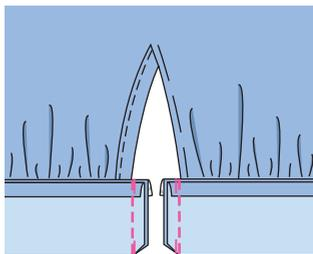
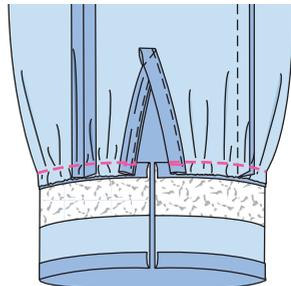

9a

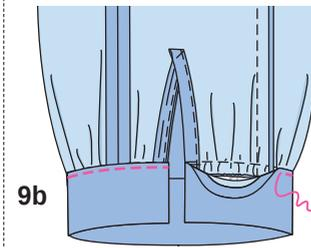

9b

10 109 Cusături mâneci Îndoiiți mânecile în jumătate pe lungime, cu fața materialului spre interior. Realizați cusăturile mânecilor (cusătura numărul 11), începând și terminând pe marginea inferioară marcată a mânecii. Aranjați rezervele de cusătură și apăsați pentru a fi deschise.

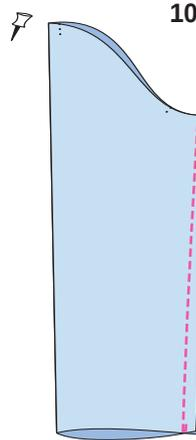

10

### 11 109 Tivul mânecii / Suport elastic

Aranjați rezerva tivului mânecii, apăsați către interior și coaseți. Tăiați elasticul de 1 cm (3/8 in) în 2 bucăți egale și utilizați un ac de siguranță pentru a-l introduce în teacă. Coaseți capetele împreună pentru o lățime finală, după cum urmează pentru **mărimea 36: 22 cm (8 3/4 in)**, **mărimea 38: 22,5 cm (9 in)**, **mărimea 40: 23 cm (9 1/8 in)**, **mărimea 42: 23,5 cm (9 1/4 in)**, **mărimea 44: 24 cm (9 1/2 in)**, **mărimea 46: 24,5 cm (9 3/4 in)**, **mărimea 48: 25 cm (10 in)**.



11

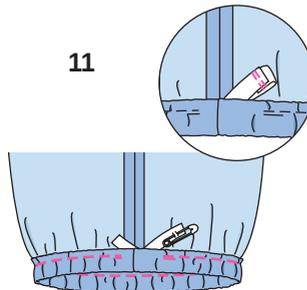

### 12 108, 109 Introduceți mânecile

Introduceți mânecile, potrivit marceajele 9 (108) și 12 (109) pe mânecă și față. Potrivii marcajul de la capul mânecii cu cusătura de la umăr. Potrivii cusăturile mânecii și cusăturile laterale. Aranjați rezervele de cusătură împreună și apăsați spre mâneci, la capul mânecii.

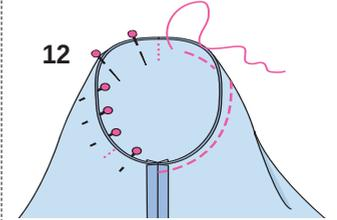

12

### 13 108, 109 Coaseți fusta

Prindeți fusta, cu fețele materialului dispuse față în față, împreună cu marginea inferioară a părții superioare a rochiei și coaseți, potrivit cusăturile de pe lateral (13). Aranjați rezervele de cusătură împreună și apăsați în sus. Coaseți elasticul până la marginea cusăturii aproape de cusătură, ușor întins pentru a se potrivi (13a). Lungimea finală a elasticului: **mărimea 36: 74 cm (29 1/4 in)**, **mărimea 38: 78 cm (30 3/4 in)**, **mărimea 40: 82 cm (32 1/2 in)**, **mărimea 42: 86 cm (34 in)**, **mărimea 44: 90 cm (35 1/2 in)**, **mărimea 46: 94 cm (37 in)**, **mărimea 48: 100 cm (39 1/2 in)**.

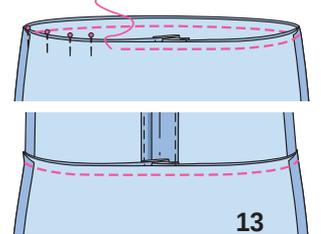

13

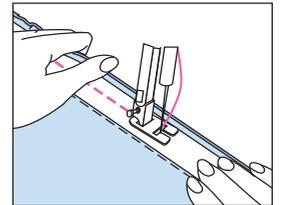

13a

### 14 108, 109 Capse

Atașați jumătățile superioare ale capselor în interior, așa cum este marcat pe piesa din față dreapta (108: de asemenea, așa cum este marcat la capătul drept al gulerului), coaseți jumătățile inferioare ale capselor pe piesa din față stânga pentru a se potrivi.

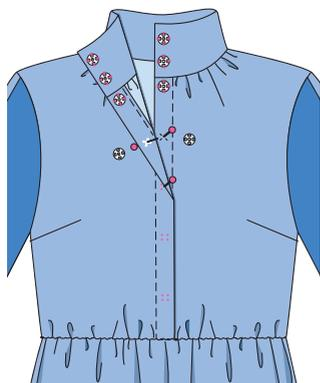

14

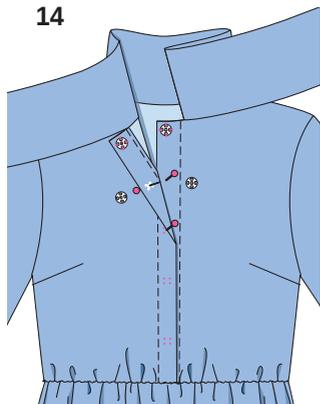

**15** 108 Butoniere și nasturi  
Pe capetele din față ale manșetelor, realizați butoniere în cruce, așa cum este marcat. Coaseți nasturii la capetele din spate ale manșetelor, pentru a se potrivi.

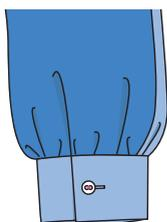

15

**16** 108, 109 Tiv  
Aranjați rezerva pentru tiv, apăsați către interior și coaseți ușor manual.

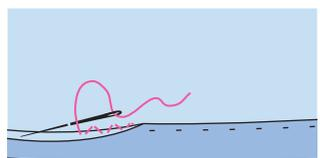

16

## JACHETE ●●●● MODELELE 110, 111

Modelul 110 la pag. 26 Modelul 111 la pag. 47

Mărimi Burda 36, 38, 40, 42, 44, 46, 48  
110 Lungimea spatelui: 62 cm (24 1/2 in)

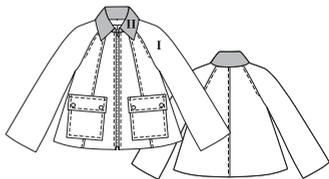

111 Lungimea spatelui: 62 cm (24 1/2 in)



Prezentarea generală a tiparului

Linia verde a tiparului, foaia B  
Părțile de tipar de la 1 la 16

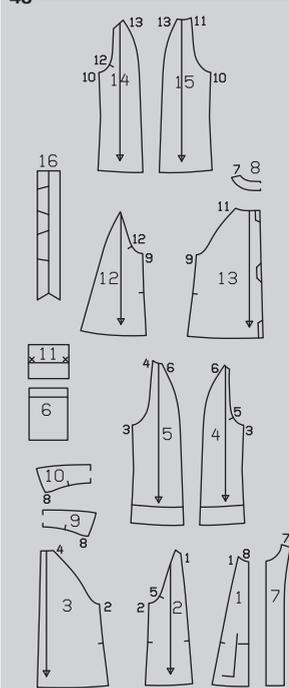

## MATERIAL ȘI ACCESORII

**Material recomandat:** Materiale pentru jachete, cu ceva volum.

**Material original:** 110: Materialul I: Gabardină (280g/m). Materialul II: Catifea reiată (345 g/m). Căptușeală. 111: Denim organic (320 GSM).

## Material necesar

Mărime	36 - 40	42 - 48	
Lățimea materialului	cm	Material necesar (metri/yarzi)	
Materialul I	140	2,25	2,45
110	55	2½	2¾
Materialul II	140	0,20	0,20
110	55	¼	¼
căptușeală	140	1,50	2,05
110	55	1¾	2¼
Material 111	140	2,25	2,45
55	2½	2¾	2¾

**Accesorii:** Interfață fuzibilă.

1 fermoar separator, 60 cm (24 in) lungime. 110: 4 capse aplicate prin ciocănire.

## Disponerile tiparului 110

110  
140 cm 55 " 36 - 48

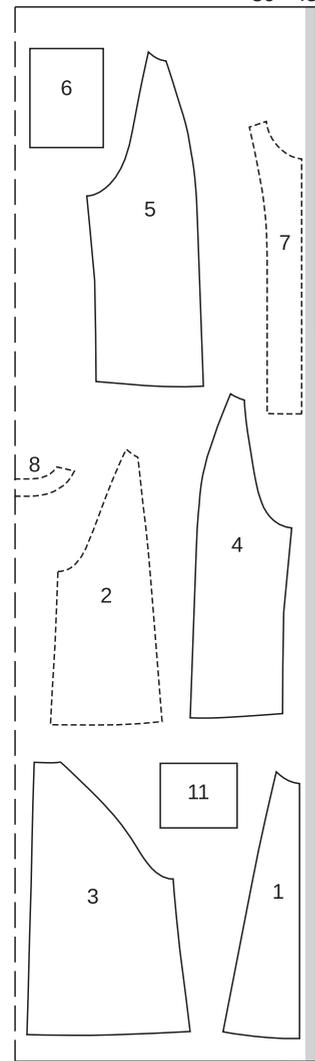

Materialul I

110  
140 cm 55 " 36 - 48

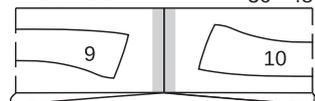

## DECUPAREA BUCĂȚILOR DE MATERIAL

### Părțile de tipar pe coală

Trasați părțile de tipar de pe coala de tipar. Urmați liniile și detaliile pentru modelele 110 și 111. Prindeți cu ace părțile tiparului pe material, după cum se indică în disponerea tiparului.

### Rezerve pentru cusătură și tiv

Cusături și margini 1,5 cm (5/8 in), tiv și tivul mânecii 4 cm (1 5/8 in). 111: Tăiați bucățile de căptușeală cu rezerve de cusătură și tiv de 1,5 cm (5/8 in) lățime.

### Disponerea tiparului 111

Pentru modelul 110, veți avea nevoie de părțile de tipar de la 1 la 15. Pentru modelul de rochie 111, veți avea nevoie de părțile de tipar de la 1 la 8 și 16.

### Decuparea

- 110, 111 1 centru față 2x
- 110, 111 2 față lateral 2x
- 110, 111 3 spate 2x
- 110, 111 4 mânecă față 2x
- 110, 111 5 mânecă spate 2x
- 110, 111 6 buzunar 2x
- 110, 111 7 dublură față 2x
- 110, 111 8 dublură spate pe un pli 1x
- 110 9 gulere inferior pe un pli 1x

Material

110  
140 cm 55 " 36 - 48

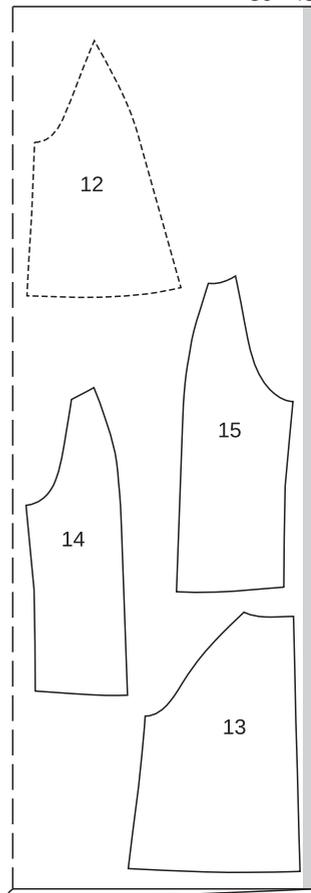

- 110** 10 guler superior pe un pliu 1x  
**110** 11 clapă 2x  
**111** 16 bandă 2x

**Piese căptușeală**

- 110** 12 față 2x  
**110** 13 spate 2x  
**110** 14 mânecă față 2x  
**110** 15 mânecă spate 2x

**110**

**Material I și II**

Tăiați piesele 9 și 10 din materialul II.  
 Tăiați restul pieselor din materialul I.

**Interfațare** Călcați piesele 7, 8, 9, 10 și 11 (doar pentru a plia) (dosul materialului).

Căptușeală  
 Materialul II

111  
 140 cm 55 " 36 - 48

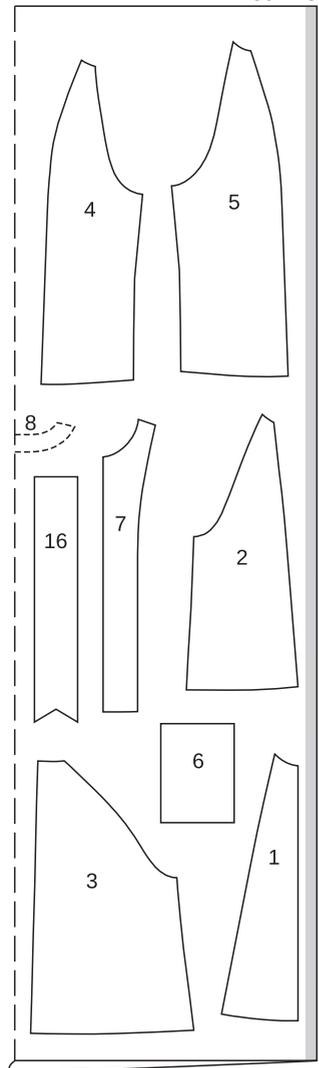

Tăiați dintr-un strat dublu de material, cu fața îndreptată către interior. Părțile prezentate cu un contur întrerupt trebuie așezate pe material cu partea imprimată în jos.

**110, 111 Pornire rapidă pentru profesioniști**

- 1 110, 111** Cusături pe panoul frontal  
**2 110, 111** Buzunare  
**3 110** Clape  
**4** **111** Benzi înnodate pentru buzunare  
**5 110, 111** Cusătura din centrul spatelui  
**6 110, 111** Cusăturile laterale  
**7 110, 111** Cusăturile de la mânecă  
**8 110, 111** Atașări mânecile,  
**9 110, 111** Cusăturile de la umăr și mâneca superioară cusături  
**10 110, 111** Tivul mânecii  
**11 110, 111** Fermoar  
**12 110** Guler  
**13 110, 111** Decolteu Guler / Dubluri  
**14 110, 111** Tiv  
**13 110** Asamblați căptușeala  
**14 110** Coaseți în căptușeală

**ASAMBLARE**

**1 110, 111 Cusături panouri frontale**

Prindeți cu ace fețele părților centrale din față, cu fețele materialului dispuse față în față, împreună cu părțile laterale din față și coaseți (cusătura numărul 1). **110:** Apăsăți rezervele pe piesele laterale din față și tigheliți de 7 mm (1/4 in) lățime. **111:** Aranjați rezervele de cusătură împreună și apăsăți spre față.

**2 110, 111 Buzunare**

Aranjați marginea de sus a buzunarelor. Apăsăți către interior pe linia de pliere marginea superioară a buzunarelor și apăsăți. Tigheliți marginile superioare ale buzunarelor de 3 cm (1 1/4 in) lățime. Apăsăți rezervele de pe marginile laterale și inferioare către interior (2). Prindeți cu ace buzunarele pe față la liniile de alipire. Coaseți marginile laterale și inferioare cu o lățime de 7 mm (1/4 in) și coaseți triunghiuri mici în colțurile superioare (2a).

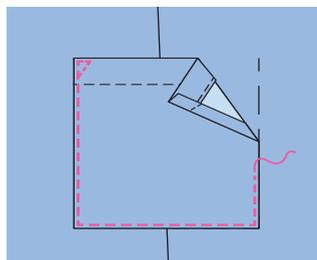
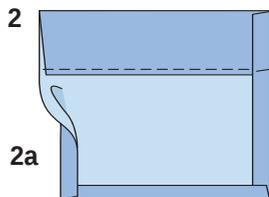

**3 110 Clape** Îndoiiți piesele cu clape pe linia de pliere cu fața materialului în interior. Coaseți marginile înguste împreună, lăsând deschisă marginea superioară de

îmbinare. Tăiați rezervele de cusătură și tăiați colțurile în unghi (3). Întoarceți clapa și apăsăți. Tigheliți clapa de 5 mm lățime lângă margini (3a). Coaseți marginea de îmbinare a clapei deasupra buzunarelor, cu clapa îndreptată în sus. Tăiați rezervele cusăturii de îmbinare a clapei la 7 mm (1/4 in) (3b). Apăsăți clapa înspre partea de jos. Tigheliți din nou la 7 mm (1/4 in) de cusătura de îmbinare. Atașați jumătățile superioare ale capselor de clapă așa cum este marcat. Atașați jumătățile inferioare ale capselor pe buzunar pentru a se potrivi (3c).

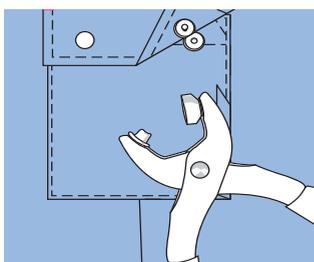
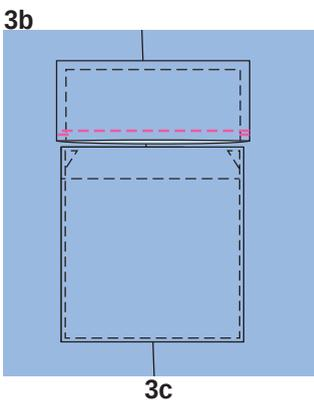

**4 111 Benzi înnodate pentru buzunar**

Îndoiiți bucățile de bandă pe linia de pliere, cu fața materialului spre interior. Coaseți împreună la capătul în unghi și la marginea longitudinală. Tăiați rezervele de cusătură, întoarceți benzile cu fața în exterior și apăsăți marginile (4). Întoarceți rezervele de cusătură la capătul deschis și coaseți împreună manual. Îndoiiți benzile pe liniile de pliere una după alta, începând de la capătul drept (4a). În cele din urmă, treceți capătul înclinat al benzii prin bucla de sus. Coaseți manual banda îndoită pe interior cu câteva ochiuri (4b). Coaseți manual bucla rezultată, centrată pe marginea superioară a buzunarelor (4c).

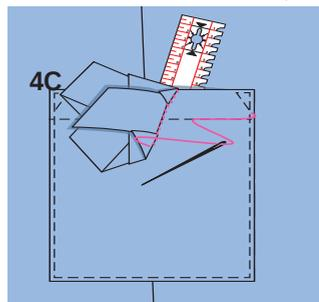
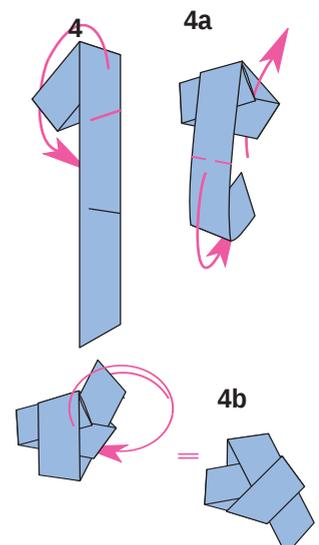
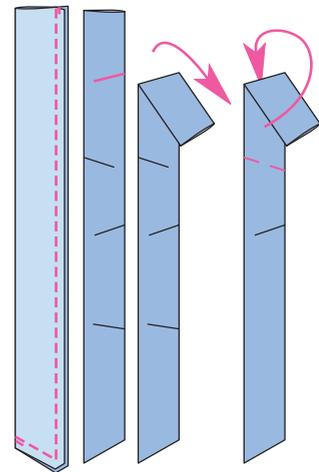

**5 110, 111 Cusătura din centrul spatelui**

Realizați cusătura din centrul spatelui. **110:** Apăsăți rezervele pentru a fi deschise și coaseți un tighel de 7 mm (1/4 in) lățime. **111:** Aranjați rezervele de cusătură și apăsăți pentru a fi deschise.

**6 110, 111 Cusături de pe lateral**

Așezați părțile din față pe spate, cu fețele materialului orientate față în față. Prindeți cu ace cusăturile laterale și coaseți (cusătura numărul 2). **110:** Apăsăți rezervele pentru a fi deschise și coaseți un tighel de 7 mm (1/4 in) lățime. **111:** Aranjați rezervele de cusătură și apăsăți pentru a fi deschise.

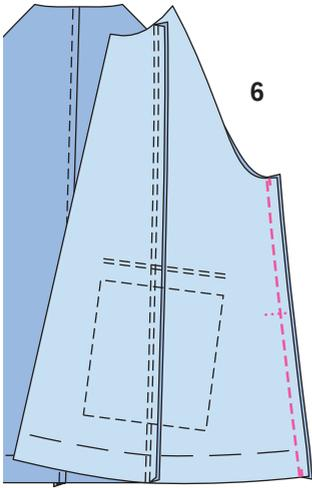

6

### 7<sup>110, 111</sup> Cusături mânecă

Așezați părțile din față ale mânecilor pe părțile din spate ale mânecilor. Prindeți cu ace cusăturile de dedesubt ale mânecilor și coaseți (cusătura numărul 3). Aranjați rezervele de cusătură (111) și apăsați pentru a fi deschise.

### 8<sup>110, 111</sup> Aranjați în mâneci

Prindeți mânecile pe marginile găurilor pentru mâneci (cusătura numărul 4 și 5) și coaseți (8). Aranjați rezervele de cusătură (111) și apăsați pe față și pe spate până la începutul curbei subrațului. 110: Tigheliți pe fiecare parte cu o lățime de 7 mm (1/4 in) până la curba subrațului (8a).

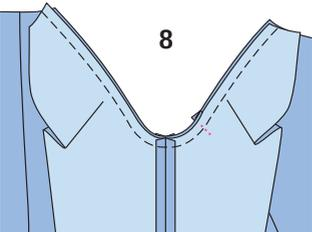

8

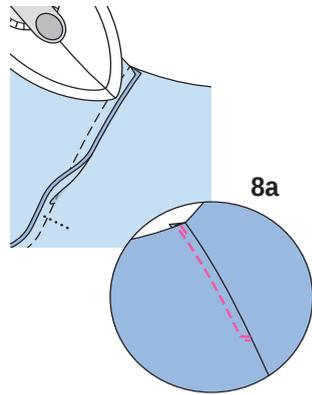

8a

### 9<sup>110, 111</sup> Cusăturile de la umeri și din partea de sus a mânecii

Prindeți cu ace partea din față a mânecii de partea din spate a mânecii și realizați cusăturile de la umăr și din partea de sus a mânecii (cusătura numărul 6). Aranjați rezervele de cusătură (111) și apăsați pentru a fi deschise.

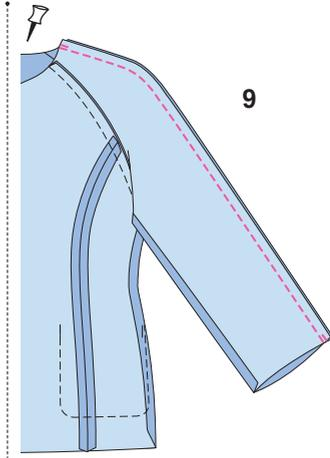

9

### 10<sup>110, 111</sup> Tivurile mânecii

Aranjați rezerva pentru tivul mânecii, apăsați către interior și coaseți lejer manual.

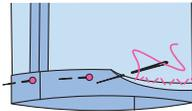

10

11<sup>110, 111</sup> fermoar Scurtați fermoarul la capătul de sus la o lungime după cum urmează pentru **mărimea 36**: 54 cm (21 1/4 in), **mărimea 38** : 54,5 cm (21 1/2 in), **mărimea 40** : **55,5 cm (22 in)**, **mărimea 42**: 56 cm (22 1/4 in), **mărimea 44**: 56,5 cm (22 1/2 in), **mărimea 46**: 57,5 cm (22 3/4 in), **mărimea 48**: 58 cm (23 in) lungime. Separați fermoarul și așezați jumătățile fermoarului cu fața în jos pe marginea din față, astfel încât dinții fermoarului să se aple pe piesa de îmbrăcăminte lângă linia de cusătură și banda cu fermoar să se aple pe rezerva cusăturii. Însălați fermoarul lângă dinții fermoarului. Îndoiiți capetele superioare ale benzii din spate și prindeți (11a).

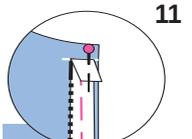

11

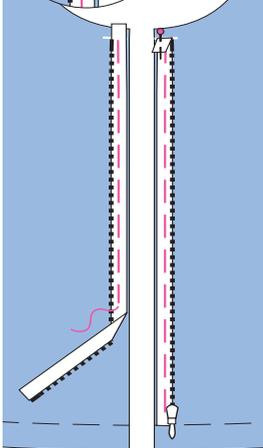

11a

12<sup>110</sup> Guler Așezați părțile clapei împreună și coaseți-le împreună de-a lungul marginilor exterioare. Tăiați rezervele de cusătură și tăiați colțurile în unghi. Întoarceți gulerul și apăsați marginile. Însălați gulerul de marginea decolteului (cusătura numărul 8).

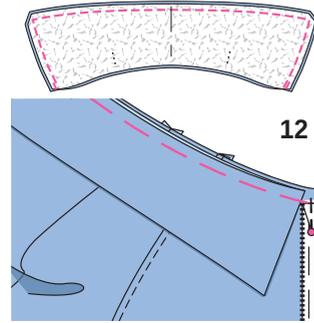

12

### 13<sup>110, 111</sup> Decolteu / Guler /

Dubluri Coaseți în spate pe față (cusătura numărul 7, ilustrația 13). Apăsați rezervele de cusătură pentru a se deschide. 111: Aranjați marginea dublurii exterioare. Coaseți părțile drepte împreună cu marginile din față, marginea decolteului și linia marcată a tivului la marginea interioară a feței și marginea marcată a tivului (picior fermoar!). Prindeți în guler pentru modelul 110 (13a). Tăiați rezervele, tăiați colțurile la unghi și crestați curbele. Tăiați rezerva de la partea de jos a dublurii cu 2 cm (3/4 in) înainte de marginea interioară a dublurii. Întoarceți dublurile către interior, apăsați marginile.

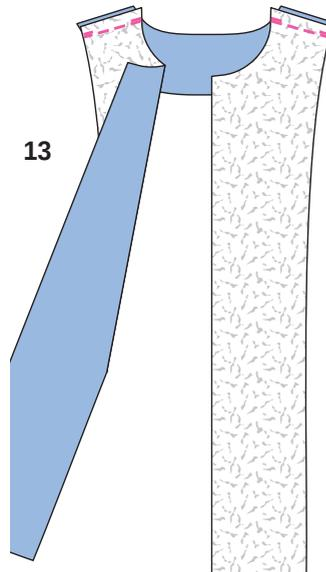

13

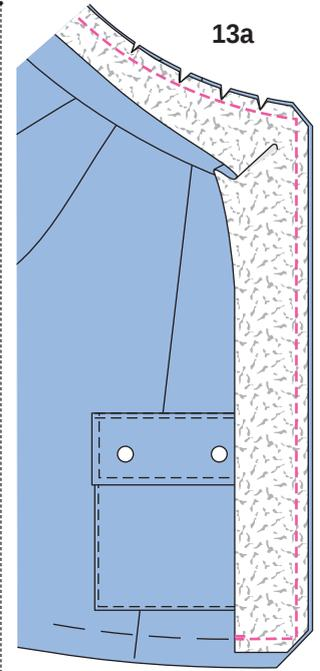

13a

### 14<sup>110, 111</sup> Tiv

Aranjați marginea inferioară a jachetei. (111). Apăsați rezerva pentru tiv pentru a fi îndreptate spre interior și coaseți lejer manual.

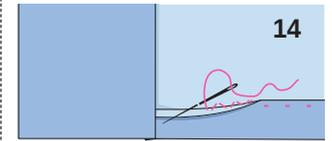

14

### 15<sup>110</sup> Asamblați căptușeala

Realizați cusătura din centrul spatelui și pensele pe căptușeală. Coaseți așa cum este marcat pentru un pliseu larg, însălați pliseurile dintre ele. Apăsați pliseul într-o parte. Realizați cusăturile rămase la fel ca pe bucățile de material exterior și apăsați.

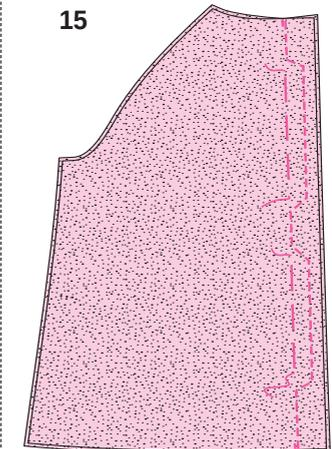

15

### 16<sup>110</sup> Coaseți în căptușeală

Apăsați rezervele de cusătură la tiv și la marginile tivurilor mânecilor spre interior. Coaseți fețele căptușelii împreună cu marginea dublurii interioare, începând și terminând la aproximativ 10 cm (4 in)

deasupra liniei tivului (16). Apăsăți rezervele de cusătură pe căptușeală. Aplicați căptușeala în interiorul jachetei, cu dosurile materialului dispuse față în față și așezați căptușelile mânecilor în interiorul mânecilor realizate din materialul exterior. Prindeți cu ace căptușeala la rezerva tivului astfel încât marginile rezervei tivului și căptușeala să se suprapună. Coaseți manual tivul căptușelii (16a). Așezați o lungime suplimentară de căptușeală în jos, ca un mic pliu și apăsați ușor. Coaseți căptușeala la dublurile frontale (16b). Coaseți la fel marginile inferioare ale căptușelii mânecilor la rezervele pentru tivul mânecii. Așezați o lungime suplimentară de căptușeală și apăsați ușor.

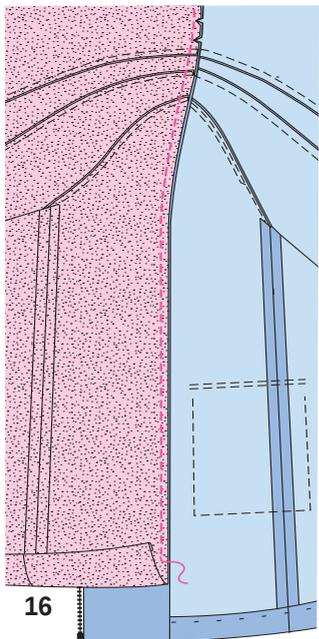

16

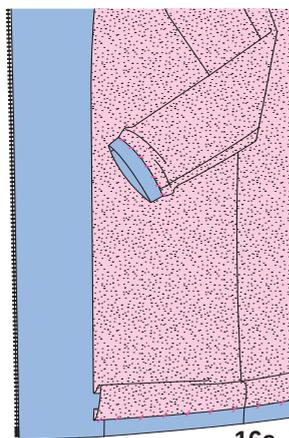

16a

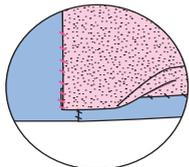

16b

## PANTALONI / PANTALONI ●●● MODELUL 112

la pag. 13

**Mărimi Burda 36, 38, 40, 42, 44, 46**

Exterior crac 110 cm (43 1/2 in)

Tiv aprox. 61 cm (24 in)

Pantalonii vin sub talie

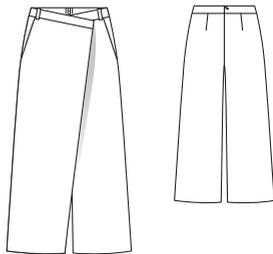

### Prezentarea generală a tiparului

Linia albastră a tiparului, foaia A  
Părțile de tipar de la 21 la 26

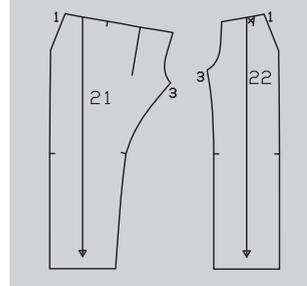
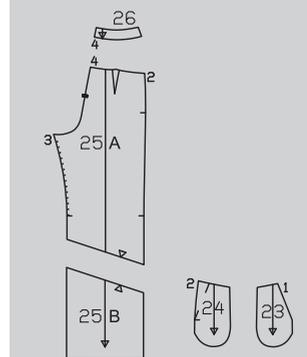

### MATERIAL ȘI ACCESORII

**Material recomandat:** Materiale ușoare pentru pantaloni.

**Material original:** Twill (150 GSM).

#### Material necesar

Mărime	36 - 46	
Lățimea materialului în cm	2,50	Material necesar (metri/yarzi)
Material	140	2%
	55	

**Accesorii:** Interfață fuzibilă. 1 fermoar invizibil, cu o lungime de 22 cm (9 in) și un picioruș presor special. 2 capse cusute.

## DECUPAREA BUCĂȚILOR DE MATERIAL

### Părțile de tipar pe coală

Trasați părțile de tipar de pe coala de tipar. Lipiți părțile 25A și 25B împreună pe liniile de îmbinare. Prindeți cu ace părțile tiparului pe material, după cum se indică în dispunerea tiparului. Marcați părțile a și b direct pe material.

**Rezerve pentru cusătură și tiv** Cusături și margini 1,5 cm (5/8 in), tiv 4 cm (1 5/8 in). Măsurătorile pentru părțile a și b includ rezerve.

### Dispunerea tiparului

Material

112  
140 cm 55 " 36 - 46

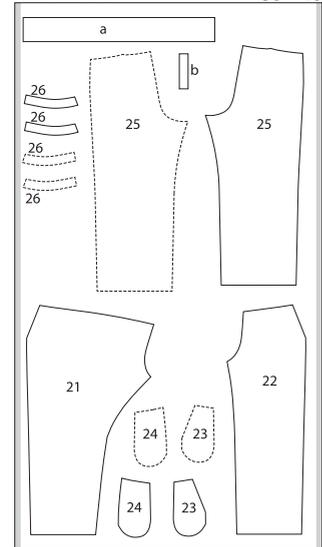

Tăiați dintr-un singur strat de material, cu fața orientată în sus.

Părțile prezentate cu un contur întrerupt trebuie așezate pe material cu partea imprimată în jos.

Tăiați părțile 23, 24, 25 și 26 în oglindă.

### Bucăți tăiate pe măsură

Mărime	36	38	40	Lățime pentru toate mărimile (cm/in)
	Lungime (cm/in)			
a	74,5 29%	77 30%	79,5 31%	11 4%
b	16 6%			4 1½

Mărime	42	44	46	Lățime pentru toate mărimile (cm/in)
	Lungime (cm/in)			
a	82 32%	84,5 33%	87 34%	11 4%
b	16 6%			4 1½

### Decuparea

21	piesă pantaloni dreapta față	1x
22	piesă pantaloni stânga față	1x
23	piesă buzunar	2x
24	bridă șold	2x
25	piesă pantaloni spate	2x
26	betelie spate	
	(incl. 2x în interior)	4x
a	betelie față	1x
b	bandă pentru suporturi curea	1x

**Interfațare** Călcați piesele 26 și a (dosul materialului).

### Pornire rapidă pentru profesioniști

- 1 Pense la spate
- 2 Buzunare în brida de șold
- 3 Betelie exterioară spate
- 4 Fermoar invizibil
- 5 Betelia interioară din spate
- 6 Cusăturile de pe interiorul cracului
- 7 Cusătura centrală
- 8 Suporturi de curea
- 9 Betelia din față
- 10 Talie / Benzi de curea
- 11 Pliu
- 12 Tiv

### ASAMBLARE

- 1 **112 Pense la spate**  
Coaseți pensele pe părțile din spate ale pantalonilor și apăsați spre centru.
- 2 **112 Buzunare la brida de șold**  
Prindeți părțile de buzunar, cu fețele materialului dispuse față în față, împreună cu marginile deschiderii buzunarului pe părțile frontale ale pantalonilor (cusătura numărul 1). Apăsăți rezervele de cusătură pe dublură și coaseți cât mai aproape de cusătură; citiți „Sfatul util” - **Realizarea cusăturii pe dedesubt a unei dubluri** - la sfârșitul suplimentului pentru cusut. Întoarceți părțile de buzunare către interior și apăsați marginile. Prindeți cu ace piesele din față ale pantalonilor la liniile de îmbinare pe părțile bridei de șold laterale. Coaseți împreună părțile buzunarului pe interior și aranjați rezervele de cusătură. Aranjați părțile pentru buzunare și părțile bridei, însășiți pe dedesubtul părților din față ale pantalonilor.
- 3 **112 Betelia exterioară din spate**  
Fixați piesele exterioare ale beteliei din spate în fețele materialului împreună cu piesele din spate ale pantalonilor și coaseți (cusătura numărul 4). Tăiați rezervele de cusătură și apăsați pe betelie.
- 4 **112 Fermoar invizibil**  
Introduceți fermoarul invizibil la marginile deschiderii din spate; citiți „Sfatul util” - **Fermoare invizibile** - la sfârșitul suplimentului pentru cusut. Fermoarul începe la marginea superioară marcată a beteliei și se termină la marcajul șlițului.
- 5 **112 Betelia interioară din spate**  
Prindeți cu ace betelia interioară cu fețele materialului dispuse față în față împreună cu betelia exterioară. Îndoiiți capetele din spate ale beteliei din spate cu 5 mm (3/16 in) înainte de fermoar și fixați la marginea beteliei citiți „Sfatul util”

- **Dublură/betelie/căptușeală la un fermoar invisibil** - la sfârșitul suplimentului pentru cusut. Coaseți de-a lungul liniilor de cusătură marcate. Taiți rezervele de cusătură și apăsați pe betelia din interior. Coaseți piesele din interiorul beteliei la rezervele de cusătură aproape de cusătură. Întoarceți piesele din interior ale beteliei și benzile cu fermoar în interior, apăsați marginea. Întoarceți către interior capetele din spate ale beteliei și coaseți la benzile de fermoar.

### 6112 Cusăturile interioare ale piciorului

Așezați piesele din față ale pantalonilor, fiecare pe piesele din spate, cu fața materialului spre interior. Prindeți în interiorul picioarelor și coaseți (cusătura numărul 3), eliberând ușor piesa de la spate de la marcajul la curba picioarelor. Aranjați rezervele de cusătură și apăsați pentru a fi deschise.

**7112 Cusătură centru**  
Prindeți piciorul drept și piciorul stâng al pantalonului pe fețele materialului, potrivit cusăturile din interiorul piciorului. Realizați cusătura centrală din spate sub fermoar și continuați cu cusătura centrală din față. Aranjați rezervele de cusătură și apăsați pentru a fi deschise, de la marginea superioară până la începutul curbei.

**8112 Suporturi cureauă** Pliati banda pentru cureauă pe jumătate pe lungime, cu fața îndreptată spre interior. Coaseți marginile longitudinale împreună. Taiți rezervele, întoarceți bretelele și apăsați. Taiți banda în 2 părți egale. Însălați suporturile pentru cureauă lângă deschiderile buzunarelor de pe marginea superioară a pantalonilor, cu fața materialului față în față.

**9112 Betelia frontală**  
Pliati betelia frontală în jumătate pe lungime și apăsați, cu dosul îndreptat către interior. Desfășurați din nou betelia. Coaseți jumătatea exterioară a beteliei, cu fețele materialului dispuse față în față, împreună cu marginea superioară a pantalonilor, prințând suporturile de cureauă. Apăsați rezervele de cusătură pe betelie.

**10112 Cusături laterale**  
Îndoii piesele de pantaloni pe lungime, cu fața spre interior. Prindeți și realizați cusăturile laterale și continuați cusăturile laterale de pe betelie până la capăt (cusătura numărul 2), așezând din nou piesele din spate ale beteliei. Aranjați rezervele de cusătură și apăsați pentru a fi deschise.

**11112 Betelie / Suporturi cureauă** Întoarceți marginea interioară a beteliei și însălați cusătura de îmbinare. Lucrați pe exteriorul articolului vestimentar pentru a coase betelia pe linia cusăturii de îmbinare. Așezați suporturile de cureauă în sus, întoarceți capetele către interior și coaseți-le la marginea superioară a beteliei.

**12112 Pliati**  
pantalonii în față și continuați să pliați betelia pe linia de pliere, până la capăt, cu dosul spre interior. Coaseți o jumătate de sus a unei capse în interiorul beteliei la platca din spatele pliiului, prințând ambele straturi de straturile beteliei. Atașați o jumătate de jos a unei capse pe piesa de pantaloni din față stânga, așa cum este marcat.

Coaseți pliu pe interiorul beteliei împreună aproape de margine și coaseți o capsă, fără a ieși cu acul în exteriorul articolului de îmbrăcăminte.

**13112 Tiv**  
Aranjați rezerva pentru tiv, apăsați către interior și coaseți lejer manual.

## TOPURI ●●● MODELUL 113 A, B

Vederea A la pag. 43

Vederea B la pag. 8

Mărimi Burda 36, 38, 40, 42, 44, 46  
Lungimea spatelui: aproximativ 65 cm (26 in)

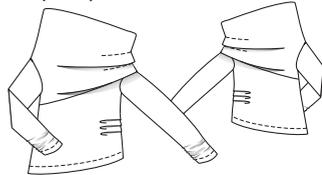

### Prezentarea generală a tiparului

Linia verde a tiparului, foia B

Părțile de tipar de la 21 la 25

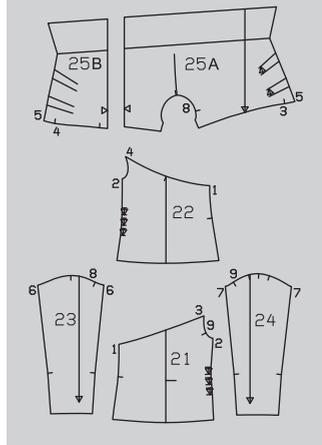

### MATERIAL ȘI ACCESORII

**Material recomandat:** Jerseu, tricoturi ușoare, doar cu dublă elasticitate **Material original:** A: Jerseu organic (170 GSM), B: Tricot cu elastan (180 GSM).

### Material necesar

Mărime	36 - 46	
Lățimea materialului in	cm	Material necesar (metri/yardi)
Materialul AB	140 55	1,85 2

**Accesorii A, B:** Framilastic 6 mm (1/4 in) lățime: **mărimea 36: 80 cm (32 in), mărimea 38: 85 cm (34**

**in), mărimile 40, 42: 90 cm (36 in), mărimile 44, 46: 95 cm (38 in).** Elastic, 5 mm (3/16 in) lățime, **mărimile 36 - 46: 20 cm (8 ins)** pentru toate mărimile. Un ac dublu pentru mașina de cusut.

### DECUPAREA BUCĂȚILOR DE MATERIAL

#### Părțile de tipar pe coală

Trasați părțile de tipar de pe coala de tipar. Lipiți părțile 25A și 25B împreună de liniile de îmbinare. Prindeți cu ace părțile tiparului pe material, după cum se indică în dispunerea tiparului.

**Rezerve pentru cusătură și tiv** Cusături și margini 1,5 cm (5/8 in), tiv și tivul mânecii 4 cm (1 5/8 in).

#### Dispunerile tiparului

Material A, B

113

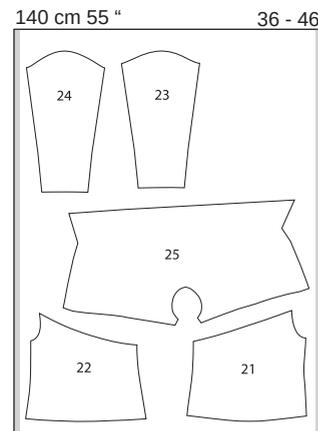

Taiți dintr-un singur strat de material, cu fața orientată în sus. Toate piesele sunt asimetrice. Prin urmare, toate piesele trebuie să fie plasate pe fața materialului, cu partea imprimată în sus.

### Decuparea Materialul A, B

- 21 față 1x
- 22 spate 1x
- 23 mâneca dreaptă 1x
- 24 mâneca stângă 1x
- 25 guler / piesă drapată 1x

### Pornire rapidă pentru profesioniști

- 1 Pliseuri
- 2 Cusăturile de pe lateral
- 3 Cusăturile de la mânecă
- 4 Guler / Piesă drapată
- 5 Atașați mânecile
- 6 Tiv

### ASAMBLARE

#### SFAT:

Realizați cusături pe materialele elastice cu o cusătură specială elastică sau la o setare îngustă în zigzag. Coaseți tivurile cu un ac dublu pentru a menține aceste margini elastice.

### Vederile A, B

**1113 Plăți**  
Așezați pliseurile din față și din spate în direcția săgeții și însălați pe rezerva de cusătură.

**2113 Cusături de pe lateral**  
Așezați părțile din față, cu fețele materialului dispuse față în față, împreună cu spatele. Prindeți cu ace cusăturile laterale și coaseți (cusătura numărul 1 și 2). Taiți rezervele de cusătură la 7 mm (1/4 in), aranjați-le împreună și apăsați-le spre o parte.

**3113 Cusăturile mânecii**  
Pliati mânecile în jumătate pe lungime, așezați fața către interior și prindeți cu ace cusăturile mânecilor și coaseți (cusătura numărul 6 și 7). Taiți rezervele de cusătură la 7 mm (1/4 in), aranjați împreună. Apăsați rezervele într-o parte. Taiți elasticul în 2 părți egale. Realizați cusătura elastică peste mâneci de la linia marcată a tivului până la marcajul de peste cusătura mânecii, întindeți elasticul pentru a se potrivi pe măsură ce continuați. Aranjați rezerva și apăsați către interior. Lucrați pe fața articolului vestimentar și utilizați un ac dublu pentru mașina de cusut pentru a coase tivul.

**4113 Guler / Piesă drapată**  
Coaseți scurt cusătura laterală pe guler, sub orificiul mânecii. Taiți rezervele de cusături la 7 mm (1/4 in), aranjați împreună. Îndoii gulerul cu partea față materialului spre interior și realizați cusătura gulerului (cusătura numărul 5). Taiți rezervele de cusături la 7 mm (1/4 in), aranjați împreună. Fixați linii de pliuri împreună, conectate printr-o săgeată, cu dosul materialului îndreptat și coaseți. Întăriți pe dos cu o cusătură pentru a asigura capetele cusăturii. Așezați plățile și apăsați. Aranjați marginea interioară a gulerului și pliați direct spre interior pe linia de pliere. Coaseți manual dublura interioară la rezervele de cusătură. Coaseți piesa gulerului de față (cusătura numărul 3) și spate (cusătura numărul 4). Taiți rezerva la 7 mm (1/4 in) lățime și aranjați împreună. Taiți framilastic pentru față și spate în două bucăți, după cum urmează pentru **mărimea 36: 38 cm (15 in), mărimea 38: 39,5 cm (15 5/8 in), mărimea 40: 41 cm (16 1/4 in), mărimea 42: 43 cm (17 in), mărimea 44: 44,5 cm (17 1/2 in), mărimea 46: 46 cm (18 1/8 in)** lungime. Pentru o fixare bună, coaseți fiecare bucată de framilastic pe rezerva de cusătură a îmbinării gulerului.

**5113 Introduceti mânecile**  
Coaseți mâneca dreaptă în orificiul piesei gulerului, potrivit marcajele 8. Coaseți mâneca stângă în orificiul din față și din spate. Potrivii marcajul la capătul mânecii cu piesa de guler și potrivit marcajul 9. Taiți rezervele de cusături la 7 mm (1/4 in), aranjați împreună.

**6113 Tiv**  
Aranjați rezerva tivului și apăsați către interior. Lucrați pe fața articolului vestimentar și utilizați un ac dublu pentru mașina de cusut pentru a coase tivul.

## BLUZĂ ●●●● MODELUL 114

la pag. 17

Mărimi Burda 36, 38, 40, 42, 44, 46

Lungimea spatelui: aproximativ 66 cm (26 in)

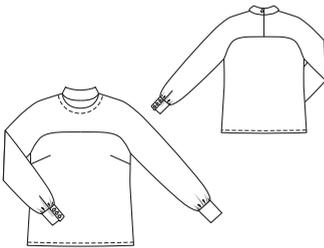

### Prezentarea generală a tiparului

#### Linia neagră a tiparului, foaia B Părțile de tipar de la 21 la 26

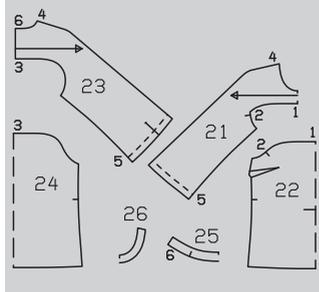

### MATERIAL ȘI ACCESORII

**Material recomandat:** Materiale ușoare pentru bluze.

Material original: Material bumbac (115 GSM).

#### Material necesar

Mărime	36 -46	
Lățimea materialului în cm	Material necesar (metri/yarzi)	
Material	140	2,20
	55	2%

**Accesorii:** Interfață fuzibilă. 1 fermoar invizibil, cu o lungime de 22 cm (9 in) și un picioruș presor special. 6 nasturi.

### DECUPAREA BUCĂȚILOR DE MATERIAL

#### Părțile de tipar pe coală

Trasați părțile de tipar de pe coala de tipar. Prindeți cu ace părțile tiparului pe material, după cum se indică în dispunerea tiparului. Marcați părțile a și b direct pe material.

#### Rezerve pentru cusătură și tiv

Cusături, margini și tivuri 1,5 cm (5/8 in). Măsurătorile pentru părțile

### Dispunerea tiparului

Material

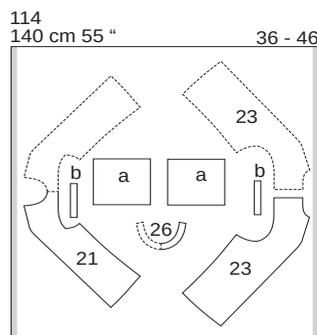
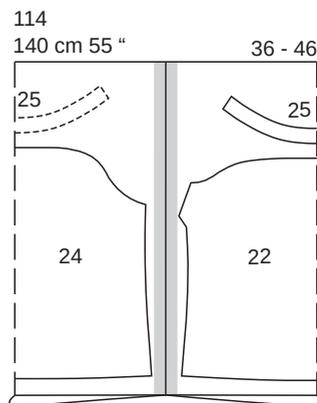

Pliți materialul așa cum se arată în dispunerea tiparului. Fața materialului este orientată către interior la un material cu două straturi. Fața materialului este orientată în sus la un material cu un singur strat. Părțile prezentate cu un contur întrerupt trebuie așezate pe material cu partea imprimată în jos.

#### Bucăți tăiate pe măsură

Mărime	36	38	40	Lățime pentru toate mărimile (cm/in)
	Lungime (cm/in)			
a	26 10%	26,5 10%	27 10%	23 9
b	17 6%			3 1%

Mărime	42	44	46	Lățime pentru toate mărimile (cm/in)
	Lungime (cm/in)			
a	27,5 10%	28 11%	28,5 11%	23 9
b	17 6%			3 1%

#### Decuparea

a și b includ rezerve.

- 21 placă frontală cu mânecă integrată pe un pliu 1x
- 22 față pe un pliu 1x
- 23 placă posterioară cu mânecă integrală 2x
- 24 spate pe un pliu 1x
- 25 guler pe un pliu (incl. 1x pentru interior) 2x
- 26 dublură față pe un pliu a manșetă 1x
- b bandă de îmbinare pe deschiderea mânecii 2x

### Pornire rapidă pentru profesioniști

- 1 Pense
- 2 Față
- 3 Cusăturile de la umăr și cusăturile superioare ale mânecii
- 4 Dublură față
- 5 Asamblați gulerul
- 6 Fermoar invizibil
- 7 Gulerul interior:
- 8 Spate
- 9 Benzi de îmbinare pentru deschiderile mânecilor
- 10 Cusăturile de dedesubt ale mânecilor și cusăturile de pe lateral.
- 11 Manșete
- 12 Tiv

**Interfațarea** Călcați cu fierul de călcat părțile 25, 26 și a (dosul materialului).

### ASAMBLARE

- 1 **114 Pense**  
Coaseți pensele din față și apăsați către partea de jos.
- 2 **114 Față**  
Pe platca din față, tăiați cusătura în colțuri (cusătura numărul 2). Coaseți platca din față, cu fețele materialului împreună cu fața (cusătura numărul 1 și 2). Tăiați rezervele de cusătură, aranjați-le împreună și apăsați înspre partea de jos.
- 3 **114 Cusături de la umeri și cusăturile de pe partea superioară a mânecii**  
Prindeți cu ace cusăturile de la umeri și continuați prinzând cu ace cusăturile de pe partea superioară a mânecii, până la capăt. Tăiați rezervele, aranjați-le împreună și apăsați spre spate.

4 **114 Dublură față**  
Pe partea frontală, tăiați marginea exterioară (= marginea mai lungă) la 7 mm (1/4 in) și apăsați spre interior. Coaseți dublura pe marginea din față a decolteului, rezervele rămânând în afară la cusătura umărului. Tăiați rezervele și tăiați spre cusătura umărului. Întoarceți dublura cu fața spre interior, apăsați marginea și coaseți cu fața aproape de marginea exterioară în față.

5 **114 Guler exterior**  
Coaseți marginile exterioare din spate ale gulerului din partea dreaptă împreună, cu marginile din spate ale decolteului până la cusăturile umerilor, potrivit marcajele cu cusăturile umerilor. Tăiați rezervele de cusătură, tăiați părțile curbate și apăsați pe guler, continuați să apăsați marginea interioară din față din față a gulerului spre interior.

6 **114 Fermoar invizibil** Introduceți fermoarul invizibil la marginile deschiderii; citiți „Sfatul util” - **Fermoare invizibile** - la sfârșitul suplimentului pentru cusut. Dinții fermoarului încep la marginea de sus a gulerului.

7 **114 Guler interior**  
Apăsați către interior rezerva de la marginea inferioară a gulerului interior. Prindeți cu ace

fețele părții interioare a gulerului împreună cu exteriorul gulerului. Îndoii marginea interiorului gulerului cu 5 mm (3/16 in) înainte de fermoar și fixați marginea superioară a gulerului. Așezați benzile de fermoar deasupra, către exterior, și prindeți cu ace în poziție peste dublură; citiți, de asemenea, „Sfatul util” - **Dublură/betelie/căptușeală la un fermoar invizibil** - la sfârșitul suplimentului pentru cusut. Coaseți marginile superioare ale beteliei împreună. Tăiați rezervele de cusătură și creștați curbule. Întoarceți gulerul și apăsați marginea. Tăiați marginea interioară a gulerului și marginea exterioară din față a gulerului la 7 mm (1/4 in). Întoarceți și însăilați cusătura de îmbinare. Continuați să însăilați marginile din față ale gulerului până la capăt. Lucrați din exteriorul gulerului pentru a coase aproape de marginea inferioară, prinzând marginea interioară a gulerului și cosând împreună marginile din față ale gulerului.

8 **114 Spate**  
Coaseți platca din spate la piesa din spate. Tăiați rezervele de cusătură, aranjați-le împreună și apăsați înspre partea de jos.

9 **114 Benzi de îmbinare pentru deschiderile mânecii**  
Tăiați mânecile pe linia de creștere. Întindeți marginile tăiate, la o linie dreaptă și coaseți cât mai îngust posibil fețele împreună cu o margine longitudinală a benzii de îmbinare b. Apăsați banda de îmbinare peste cusătură în deschidere. Pliți banda de prindere către interior, întoarceți către interior și însăilați de-a lungul cusăturii de îmbinare, având în final o lățime de prindere de 7 mm (1/4 in). Lucrați pe fața articolului vestimentar pentru a țigeli banda de prindere aproape de margine. Prindeți banda de prindere pe interior (asemenea unui mic pliseu), la partea superioară a șlițului. Întoarceți banda de prindere către interior la marginea din față a șlițului și însăilați marginea inferioară.

10 **114 Cusăturile de sub mâneci și cusături laterale**  
Coaseți sub mâneci și realizați cusăturile laterale până la capăt. Tăiați rezervele, aranjați-le împreună și apăsați spre spate.

11 **114 Manșete**  
Adunați marginea inferioară a mânecii pentru a se potrivi cu marginea butonierei. Coaseți manșeta la marginea inferioară a mânecii. Apăsați rezervele de cusătură ale cusăturii de îmbinare și la cealaltă margine lungă a manșetei pe manșetă. Îndoii manșetele în jumătate, cu fața îndreptată spre interior și coaseți peste capete. Întoarceți manșeta și apăsați. Însăilați marginea interioară peste cusătura de îmbinare. Lucrați pe exteriorul articolului vestimentar pentru a coase pe linia cusăturii de îmbinare, prinzând marginea interioară. Realizați 3 butoniere în diagonală la capetele la față ale manșetelor, la 1 cm (3/8 in) distanță de la margini. Coaseți nasturi pe capătul din spate al manșetei, pentru a se potrivi.

12 **114 Tiv**  
Apăsați rezerva pentru tiv către interior, întoarceți către interior jumătate de lățime și coaseți.

## PANTALONI ●●●● MODELUL 115

la pag. 16

Mărimi Burda 36, 38, 40, 42, 44, 46

Exterior crac 98 cm (38 3/4 in)

Tiv aprox. 34,5 cm (13 1/2 in)

Pantalonii vin sub talie

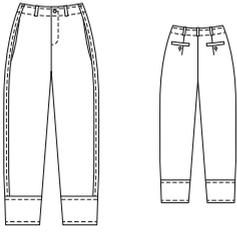

### Prezentarea generală a tiparului

#### Linia roșie a tiparului, foaia C

Părțile de tipar de la 21 la 27

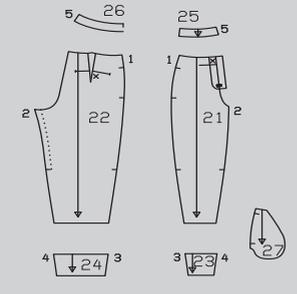

## MATERIAL ȘI ACCESORII

**Material recomandat:** Materiale pentru pantaloni de greutate medie.

**Material original:** Material de bumbac elastic (145 GSM).

Mărime	36 - 46
Lățimea materialului în cm	Material necesar (metri/yardzi)
Material	1,90 2

**Accesorii:** Interfață fuzibilă. 1 fermoar, mărimile 36, 38: 12 cm (5 in), mărimile 40 - 46: 20 cm (8 in) lungime. 3 nasturi

## DECUPAREA BUCĂȚILOR DE MATERIAL

### Părțile de tipar pe coală

Trasați părțile de tipar de pe coală de tipar. Semnele de marcare X pentru butoniere și liniile de cusături pentru fermoar și betelie marcate pe partea 21 sunt pentru mărimea 36. Distanțați liniile pentru butoniere și de cusătură pentru celelalte mărimi la aceeași distanță de partea centrală din față. Prindeți cu ace părțile tiparului pe material, după cum se indică în disponerea tiparului. Marcați părțile de la a la e direct pe material.

### Rezerve cusături și tiv

Pentru cusături, margini și tivuri, adăugați 1,5 cm (5/8 in). Măsurătorile pentru părțile de la a la e includ rezerve.

### Material necesar

#### Disponerea tiparului

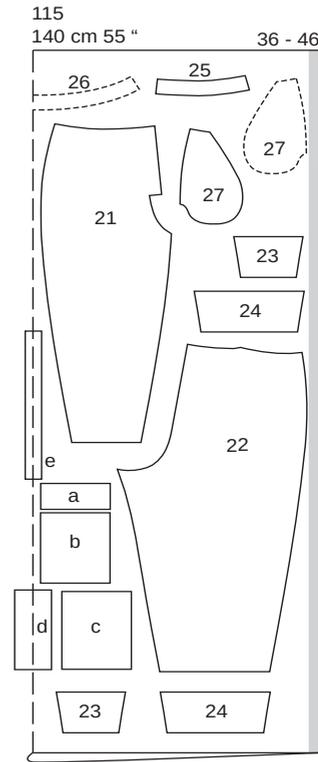

Pliati materialul așa cum se arată în disponerea tiparului, cu fața materialului spre interior. Desfaceți materialul în bucățile d și e ultimele. Părțile prezentate cu un contur întrerupt trebuie așezate pe material cu partea imprimată în jos.

### Material

Mărime	36	38	40	Lățime pentru toate mărimile (cm/in)
Lungime (cm/in)				
a	17 6%	6%	7 2%	
b	19 7½%	17 6%		
c	21 8%	17 6%		
d	19,5 7%	21,5 8%	9 3%	
e	40 15%		4 1%	

Mărime	42	44	46	Lățime pentru toate mărimile (cm/in)
Lungime (cm/in)				
a	17 6%	2%		
b	19 7½%	17 6%		
c	21 8%	17 6%		
d	21,5 8%	9 3%		
e	40 15%	4 1%		

### Bucăți tăiate pe măsură

- 21 piesa din față a pantalonilor 2x
- 22 piesa din spate a pantalonilor 2x
- 23 bandă frontală tiv (incl. 2x în interior) 4x
- 24 bandă tiv spate (incl. 2x în interior) 4x
- 25 dublură față 2x
- 26 dublură spate pe un pli 1x
- 27 piesă buzunar 4x
- a bridă 2x
- b piesă superioară buzunar 2x
- c piesă inferioară buzunar 2x
- d întăritură 1x
- e bandă pentru suporturile pentru cureauă 1x

**Interfațarea** Călcați cu fierul de călcat părțile 25, 26, a și d (dosul materialului).

### Pornire rapidă pentru profesioniști

- 1 Buzunare spate
- 2 Cusăturile laterale și buzunare în cusături
- 3 Cusăturile de pe interiorul cracului
- 4 Benzile tivului din față și din spate
- 5 Cusătura centrală
- 6 Cusăturile de pe lateral/dublura
- 7 Suporturi de cureauă
- 8 Deschiderea fermoarului și marginea superioară a pantalonilor
- 9 Butoniera și nasturele

## ASAMBLARE

### 1 115 Buzunare la spate

Coaseți pensele pe părțile din spate ale pantalonilor și apăsați spre centru. Marcați linia de îmbinare și linia de cusătură pentru brida de 1 cm (3/8 in) pentru fiecare deasupra și dedesubtul liniei de tăiere a buzunarului. Îndoiiți piesa de bridă pe lungime, cu dosul materialului spre interior și apăsați. Fixați brida pe linia de cusătură, astfel încât marginile pliate ale bridei să fie orientate spre marginea tivului. Prindeți brida pe liniile de cusătură de pe piesa de la spate a pantalonilor, fixați piesa de buzunare superioară b peste bridă. Coaseți pe bridă și pe piesa de buzunar superioară. Prindeți piesele de buzunare inferioare c, cu bridle față în față cu fața materialului, cu liniile de tăiere pe piesa de la spate a pantalonilor și coaseți 2 cm (3/4 in) lângă cusătura de îmbinare. Creaști între liniile de cusătură, tăind în unghi spre fiecare ultimă cusătură. Nu tăiați în interiorul părților pentru buzunar. Trageți părțile de buzunar către interior, bridle fiind orientate în sus. Apăsați marginile. Așezați piesele buzunarului inferior pentru a coase aproape de marginile inferioare de îmbinare ale bridelor. Așezați mici triunghiuri din material la capetele deschiderii buzunarelor spre interior și coaseți în poziție pe buzunar. Coaseți aproape de marginile superioare și marginile laterale. Coaseți părțile pentru buzunar împreună. Realizați o butonieră pe diagonală și centrată sub marginea deschiderii buzunarului, așa cum este marcat. Coaseți nasturi pe piesele buzunarului inferior.

### 2 115 Cusături laterale și buzunarele în cusături

Așezați piesele din față ale pantalonilor, cu fețele materialului dispuse față în față, împreună cu piesele din spate ale pantalonilor. Prindeți cu ace și realizați cusăturile laterale (cusătura numărul 1), întrerupând cusăturile la marcele deschiderii buzunarelor. Întăriți pe dos cu o cusătură pentru a asigura capetele cusăturii. Prindeți cu ace părțile pentru buzunar cu fețele materialului dispuse față în față împreună cu rezervele de cusături la marginile deschiderii buzunarelor, potrivit marcele. Coaseți părțile pentru buzunar aproape de cusătura laterală, de-a lungul liniei de cusătură de la marginea deschiderii buzunarului. Apăsați părțile buzunarului înainte și coaseți-le. Însălați marginile superioare ale părții pentru buzunar pe partea inferioară a părții frontale a pantalonilor. Aranjați rezervele împreună și apăsați spre părțile din spate ale pantalonilor. Coaseți cu tighel aproape de cusăturile laterale și din nou la 7 mm (1/4 in) de cusăturile laterale.

### 3 115 Cusături interiorul picioarelor

Realizați cusăturile din interiorul picioarelor, întinzând marginile din spate ușor deasupra marcajului. Aranjați rezervele de cusătură și apăsați pentru a fi deschise.

### 4 115 Benzile de tiv din față și din spate

Realizați cusăturile laterale pe benzile din interior și exterior din față și din spate și realizați cusăturile din interiorul picioarelor. Apăsați rezervele de cusătură pentru a se deschide. Așezați benzile din interior și exterior pentru fiecare față a materialului împreună și coaseți marginile tivului, potrivit cusăturile. Tăiați rezervele, întoarceți benzile pentru tiv cu fața materialului spre exterior. Apăsați marginile tivului și coaseți un tighel aproape de margini. Tigheliți din nou la 7 mm (1/4 in) lățime. Coaseți împreună benzile exterioare ale tivului, cu fețele împreună, cu marginile inferioare ale picioarelor, potrivit cusăturile. Apăsați rezervele de cusătură pe benzile tivului. Apăsați rezervele benzilor inferioare ale tivului spre interior, prindeți și însălați la cusătura de îmbinare. Lucrați din exteriorul articolului de îmbrăcăminte pentru a coase aproape de marginile benzilor de tiv și din nou 7 mm (1/4 in) lângă margini, prinzând marginea interioră.

### 5 115 Cusătura centrală

Așezați un crac al pantalonului în interiorul celulalet, cu fețele materialului dispuse față în față. Realizați cusătura centrală din față, sub marcajul pentru șliț și continuați să realizați cusătura centrală pe spate, până la capăt. Aranjați rezervele. Apăsați rezervele de cusătură din centru pentru a fi deschise, în spate, până la începutul curbei. Nu apăsați rezervele de cusătură pentru a fi plate, de-a lungul curbei.

### 6 115 Cusături laterale / Dublură

Coaseți cusăturile laterale pe dubluri. Apăsați rezervele de cusătură pentru a se deschide. Aranjați marginea dublurii inferioare.

### 7 115 Suporturile de cureauă

Pliati benzile pentru suporturile de cureauă pe lungime, coaseți la 1 cm (3/8 in) de marginea de pliere. Folosiți un ac de siguranță pe post de bodkin pentru a întoarce banda cu fața materialului în afară, apăsați marginile pe lungime și tigheliți aproape de margini. Tăiați banda în 5 părți egale. Prindeți cu ace suport-

turile curelei de marginea superioară a pantalonilor, centrate pe părțile din față ale pantalonilor, peste pensele din spate și peste cusătura centrală din spate. Rezervele trebuie așezate împreună, iar suporturile pentru curea trebuie să fie pe pantaloni. Însălați suporturile pentru curea.

### 0115 Deschidere fermoar și marginea superioară a pantalonilor

Apăsați dublurile la marginile deschise spre interior Coaseți pe dreapta de-a lungul părții din centrul feței și pe stânga la 5 mm (3/16 in) înainte de centrul feței. Însălați fermoarul la marginea de deschidere din dreapta (întărirea de dedesubt), aproape de dinții fermoarului, întorcând către interior capătul superior al benzii de fermoar. Pliati partea întăriturii pe dedesubt, pe lungime, cu fața materialului îndreptată spre interior. Coaseți peste capătul superior și cel inferior. Intoarceți, apăsați. Aranjați marginile de îmbinare împreună.

Așezați întărirea de dedesubt sub marginea de deschidere din dreapta și prindeți cu ace; rezerva de la marginea superioară a pantalonilor este mai lungă. Coaseți întărirea de pe dedesubt pe linia de cusătură a fermoarului. Prindeți cu ace deschiderea în poziție închisă, potrivit centrelor. Coaseți liber banda de fermoar la dublura din stânga, întorcând către interior capătul superior al benzii, fără a prinde partea de pantalon. Scoateți acele din deschidere. Așezați dublura de la marginea de deschidere din stânga îndreptată în afară, prinzând cu ace la marginea de sus a pantalonilor. Prindeți cu ace fețele dublurii împreună cu marginea superioară a pantalonilor, potrivit cusăturile laterale. Tăiați rezerva dublurii la marginea de deschidere din stânga, de-a lungul părții centrale din față. Pliati rezerva la capătul drept al dublurii din spate. Coaseți de-a lungul marginii superioare a pantalonilor.

**Așezați dublura în sus și coaseți până la rezervele de cusătură cât mai aproape de cusătură; citiți „Sfatul util” - Realizarea cusăturii pe dedesubt a unei dubluri - la sfârșitul suplimentului pentru cusut.** Intoarceți dublura și dublura de la marginea deschiderii din stânga spre interior. Apăsați marginea superioară a pantalonilor. Coaseți dublura conform marcajelor. Coaseți manual dublura interioară la rezervele de cusătură. Coaseți cu tighel aproape de marginea de deschidere din stânga, pe lungime, așa cum este marcat, la 3 cm (1 1/4 in) înainte de capăt, și din nou, la 7 mm (1/4 in) de margini, fără a prinde întărirea de dedesubt. Așezați din nou deschiderea închisă și coaseți cu tighel până la capăt, prinzând întărirea de pe dedesubt. Așezați suporturile de curea în jos, întoarceți capetele către interior și coaseți pe pantaloni.

### 0115 Butonieră și nasture

Realizați o butonieră în diagonală, după cum este marcat, pe marginea din stânga pantalonilor. Adaptați mărimea butonierelor pentru a se potrivi nasturilor. Coaseți nasturele pe partea din dreapta a pantalonilor, pentru a se potrivi.

### FUSTĂ ●●●● MODELUL 116

la pag. 28

**Mărimi Burda 36, 38, 40, 42, 44, 46**  
Lungime fustă 62 cm (24 1/2 in)  
Fusta stă deasupra taliei

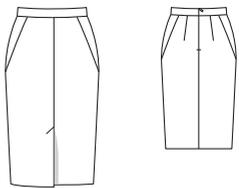

### Prezentarea generală a tiparului

#### Linia neagră a tiparului, foaia A Părțile de țipar de la 21 la 24

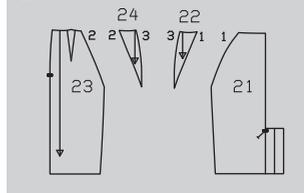

### MATERIAL ȘI ACCESORII

#### Recomandare pentru material:

Materiale pentru fuste, cu sau fără elastan.

**Material original:** Poliester-satin cu elastan (420 g/m). Căptușeală elastică.

#### Material necesar

Mărime	36 - 40	42 - 46
Lățimea materialului	cm in	Material necesar (metri/yardzi)
Material	140 55	1,05 1% 1,20 1%
Căptușeală	140 55	0,80 %

**Accesorii:** Interfață fuzibilă. 1 fermoar invizibil, cu o lungime de 40 cm (16 in) și un picioruș presor special.

### DECUPAREA BUCĂȚILOR DE MATERIAL

#### Părțile de țipar pe coală

Trasați părțile de țipar de pe coala de țipar. Prindeți cu ace părțile tiparului pe material, după cum se indică în dispunerea tiparului. Marcați partea a direct pe material.

**Rezerve pentru cusătură și tiv** - Cusături și margini 1,5 cm (5/8 in), tiv 4 cm (1 5/8 in). Măsurătorile pentru partea a includ rezerve. Tăiați bucățile de căptușeală cu rezerve de cusătură și tiv de 1,5 cm (5/8 in).

#### Bucăți tăiate pe măsură

Mărime	36	38	40	Lățime pentru toate mărimile (cm/in)
	Lungime (cm/in)			
a	75 29%	79 31%	83 32%	9 3

Mărime	42	44	46	Lățime pentru toate mărimile (cm/in)
	Lungime (cm/in)			
a	87 34%	91 35%	95 37%	9 3

### Dispunerile tiparului

Material

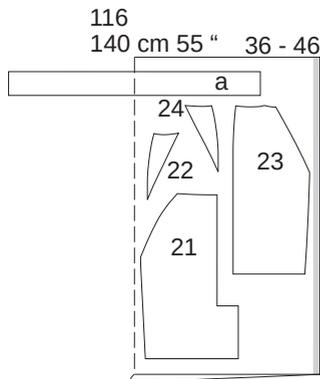

#### Căptușeală

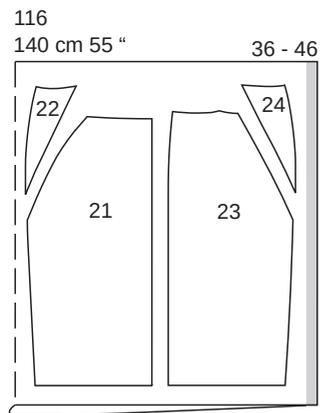

Pliati materialul așa cum se arată în dispunerea tiparului, cu fața orientată către interior. În cele din urmă, desfaceți materialul rămas pentru a tăia partea a dintr-un singur strat.

### Decuparea

#### Material

- 21 fpanou frontal fustă 2x
- 22 piesă bridă frontală șold 2x
- 23 panou fustă spate 2x
- 24 piesă bridă posterioară șold 2x
- a betelie 1x

#### Căptușeală

Piesele 21, 22, 23 și 24. Piesa 21 din centru față până la linia căptușelii.

**Interfațarea** Călcați cu fierul de călcat partea a (dosul materialului).

### Pornire rapidă pentru profesioniști

- 1 Piese bridă șold
- 2 Pense
- 3 Cusătura din centru față cu șliț
- 4 Cusăturile de pe lateral
- 5 Betelia
- 6 Fermoar invizibil
- 7 Cusătura din centrul spatelui
- 8 Asamblați căptușeala
- 9 Coaseți căptușeala
- 10 Coaseți betelia
- 11 Tiv / Șliț căptușeală

### ASAMBLARE

#### 1116 Piese bridă șold

Prindeți cu ace piesele bridei din față și din spate pentru șold pe partea dreaptă împreună cu panourile din față și din spate ale fustei și coaseți (cusătura numărul 1 și 2). Apăsați rezervele de cusătură pentru a se deschide.

#### 2116 Pense

Coaseți pensele pe panourile din spate ale fustei și apăsați spre centru.

#### 3116 Cusătura din centru față cu șliț

Realizați cusătura centrală din față până la semnul șlițului. Apăsați rezervele de cusătură pentru a se deschide. Apăsați șlițul din dreapta spre interior. Așezați partea de dedesubt a șlițului din stânga pe panoul din față dreapta al fustei și apăsați rezerva de cusătură pe panoul din față stânga al fustei sub șlițul de deasupra, îngustând treptat, pe măsură ce continuați, pentru a evita tăierea acestuia. Apăsați dublura întăriturii de dedesubt către interior pe linia de pliere. Coaseți cu tighel partea din dreapta față a panoului fustei pe partea superioară a șlițului, într-un unghi așa cum este marcat, prinzând întărirea.

#### 4116 Cusăturile laterale

Prindeți cu ace și realizați cusăturile de pe lateral (cusătura numărul 3). Apăsați rezervele de cusătură pentru a se deschide.

#### 5116 Betelia

Îndoți betelia în jumătate pe lungime, cu fața materialului spre exterior. Apăsați marginea pliată. Îndreptați din nou betelia. Coaseți o margine din partea dreaptă împreună cu marginea superioară a fustei, apăsați rezervele de cusătură pe betelie.

#### 6116 Fermoar invizibil

Introduceți fermoarul invizibil la marginile din spate ale beteliei și fustei; citiți „Sfatul util” - Fermoare invizibile - la sfârșitul suplimentului pentru cusut. Dinții fermoarului încep la marginea superioară a beteliei (= pliul apăsat).

#### 7116 Cusătura din centrul spatelui

Realizați cusătura din centrul spatelui, de la marginile inferioare până la marcajul șlițului. Apăsați rezervele de cusătură pentru a se deschide.

#### 8116 Ansamblați căptușeala

Coaseți pensele și cusăturile ca pe piesele de pe partea superioară a materialului. Realizați cusătura din centru față până la marcajul șlițului și realizați cusătura din centru spate de la marcajul șlițului. Apăsați rezervele de cusătură pentru a fi deschise.

#### 9116 Coaseți căptușeala

Așezați căptușeala fustei, cu dosul materialului împreună în fustă, potrivit cusăturile laterale. Însălați de-a lungul cusăturii de îmbinare a beteliei. Intoarceți marginile căptușelii către interior la șliț și coaseți manual benzile de fermoar.

#### 10116 Coaseți betelia

Intoarceți betelia pe jumătate spre interior și prindeți cu ace peste cusătura de îmbinare. Lucrați pe exteriorul articolului vestimentar

pentru a coase pe linia cusăturii de îmbinare a beteliei, prinzând marginea interioară a beteliei.

**11** **116 Tiv / Șliț căptușeală**  
Așezați din nou dublurile plate la tiv către exterior. Întoarceți rezerva pentru tiv către interior și coaseți lejer manual. Așezați din nou dublurile către interior și coaseți la rezerva pentru tiv. Tiviți căptușeala, astfel încât să fie cu aproximativ 2 cm (3/4 in) mai scurtă decât fusta. La șliț coaseți căptușeala la marginea interioară a dublurii întăriturii de pe dedesubt. Tăiați cealaltă margine a căptușelii la 1 cm (3/8 in) înaintea de marginea inferioară apăsată a întăriturii de dedesubt, tăind în diagonală de 1 cm (3/8 in) sub marcajul pentru șliț. Prindeți cu clemă aproximativ 1 cm (3/8 in) în unghi în rezervă, în colț. Întoarceți marginea căptușelii către interior și coaseți pe marginile interioare ale dublurii șlițului și peste partea superioară a întăriturii de pe dedesubt.

## HANORAC, PANTALONI DE JOGGING

●●●● **MODELELE 117, 118**

Modelul 117 la pag. 32 Modelul 118 la pag. 33

Mărimi Burda 36, 38, 40, 42, 44, 46, 48

**117 Lungimea spatelui aproximativ 66 cm (26 in)**

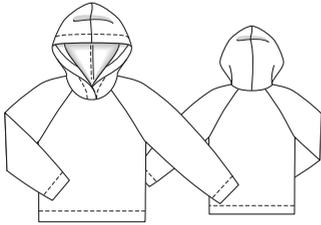

**118** Exterior crac 107 cm (42 1/4 in)  
Tiv de aproximativ 61 cm (24 in)  
Pantalonii stau sub talie

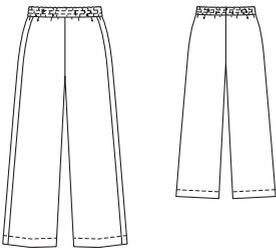

## MATERIAL ȘI ACCESORII

### Recomandare pentru material:

Materiale pentru hanorace, materiale dure din jersey. Utilizați doar materiale tricotate elastice din jersey.

**Material original:** 117, 118 Materiale pentru hanorace (379g/rm).

### Materialul necesar 117, 118

Mărime	36, 38	40 - 48	
Lățimea materialului	cm	Material necesar (metri/yarzi)	
Material 117	140	1,90	2,00
	55	2	2 1/4
Material 118	140	2,15	2,25
	55	2 3/4	2 3/4

## Prezentarea generală a tiparului

**117** Tipar extra în roz, Foaia A, Părțile de tipar 1 și 2  
**Foaia B** Părțile de tipar de la 3 la 5

**118** Linia albastră a tiparului, foaia B

Părțile de tipar de la 1 la 5

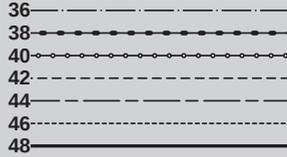

**117**

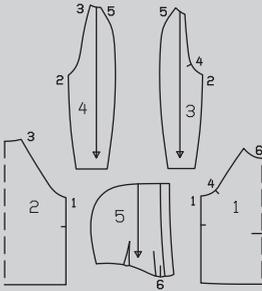

**118**

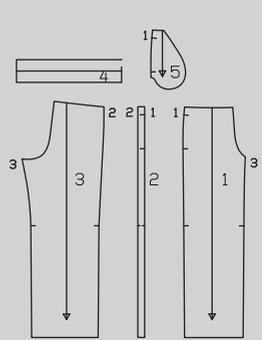

**Accesorii 117, 118:** Un ac dublu pentru mașina de cusut. **118:** Elastic, 5 cm (2 in) lățime, mărimea 36: 0,75 m (30 in), mărimea 38: 0,80 m (32 in), mărimea 40, 42: 0,85 m (34 in), mărimea 44: 0,90 m (36 in), mărimea 46: 0,95 m (38 in), Mărimea 48: 1,00 m (40 in).

## DECUPAREA BUCĂȚILOR DE MATERIAL

### Părțile de tipar pe coală

Trasați părțile de tipar de pe coala de tipar. Prindeți cu ace părțile tiparului pe material, după cum se indică în dispunerea tiparului.

### Rezerve pentru cusătură și tiv 117

Cusături și margini 1,5 cm (5/8 in), tiv și tivul mânecii 4 cm (1 5/8 in). **118** Cusături și margini 1,5 cm (5/8 in), tivuri 4 cm (1 5/8 in).

### Părțile de tipar 117, 118

Pentru ambele modele 117 și 118, veți avea nevoie de piesele de tipar 1 - 5.

<b>117</b>	1 față pe un pliu	1x
<b>117</b>	2 spate pe un pliu	1x
<b>117</b>	3 mânecă față	2x
<b>117</b>	4 mânecă spate	2x
<b>117</b>	5 glugă	2x
<b>118</b>	1 piesă pantaloni față	2x
<b>118</b>	2 piesă laterală pantaloni	2x
<b>118</b>	3 piesă pantaloni spate	2x
<b>118</b>	4 betelie pe un pliu	1x
<b>118</b>	5 piesă buzunar	4x

## 117, 118 Pornire rapidă pentru profesioniști

- 1 117** Cusături laterale
- 2 117** Cusături mânecă
- 3 117** Așezați în mâneci
- 4 117** Cusături superioare mâneci
- 5 117** Glugă
- 6 117** Tiv și tivuri mâneci
- 7 118** Cusături panou / Buzunar în cusături
- 8 118** Cusături laterale
- 9 118** Cusături pe interiorul cracului
- 10 118** Cusătură centru
- 11 118** Betelie
- 12 118** Elastic
- 13 118** Tiv

## Dispunerea tiparului 117

Material

**117**  
140 cm 55 " 36 - 48

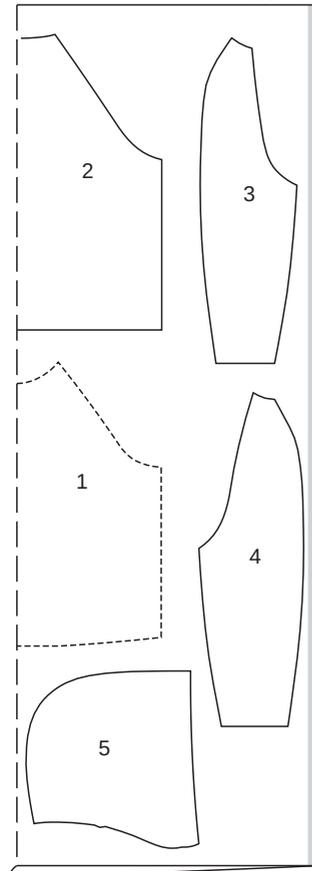

## ASAMBLARE

### Observație:

Realizați cusături pe materialele elastice cu o cusătură specială elastică sau la o setare îngustă în zigzag. Coaseți tivul și tivurile mânecii cu un ac dublu pentru mașina de cusut pentru a menține aceste margini elastice.

### Hanorac cu glugă

**1 117** Cusături de pe lateral  
Așezați părțile din față, cu fețele materialului dispuse față în față, împreună cu spatele. Prindeți cu ace cusăturile laterale și coaseți (cusătura numărul 1). Aranjați rezervele împreună și apăsați spre spate.

### Dispunerea tiparului 118

Decuparea

**118**  
140 cm 55 " 36 - 48

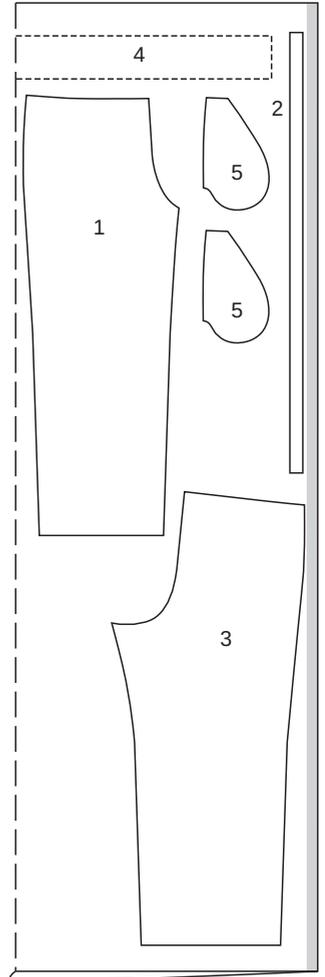

Pliati materialul așa cum se arată în dispunerea tiparului, cu fața îndreptată către interior. Părțile prezentate cu un contur întrerupt trebuie așezate pe material cu partea imprimată în jos.

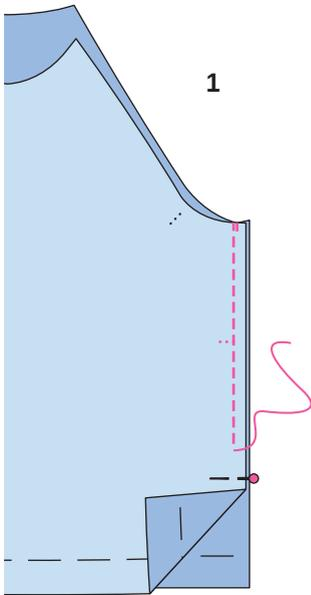

1

### 2 117 Cusături mâneci

Așezați piesele de mânecă din față pe fiecare față a materialului împreună cu piesele de mânecă din spate și prindeți sub cusăturile mâneilor (cusătura numărul 2). Coaseți. Aranjați rezervele de cusătură împreună și apăsați spre părțile din spate ale mâneilor.

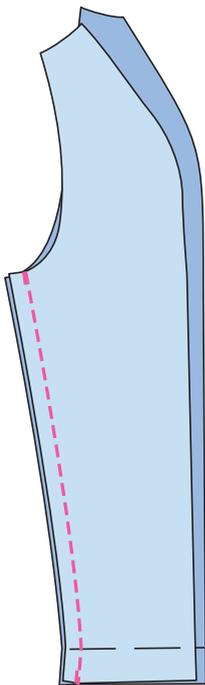

2

### 3 117 Atașați mânecile

Prindeți cu ace mâneca în gaura pentru mânecă, având fețele materialului dispuse față în față (cusătura numărul 3) și potrivit marcajele 4 de pe mânecă și din față. Potrivii cusăturile de pe lateral și cusăturile de dedesubt ale mânecii. Coaseți mânecile. Aranjați rezervele de cusătură și apăsați pe față și pe spate până la începutul curbei subrațului.

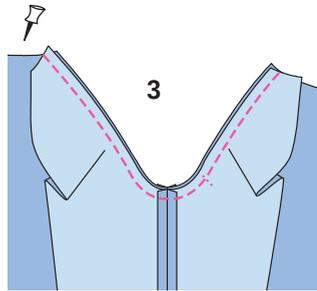

3

### 4 117 Cusăturile superioare ale mânecii

Prindeți cu ace cusăturile superioare ale mânecilor (cusătura numărul 5), coaseți. Aranjați rezervele de cusătură împreună și apăsați spre părțile din spate ale mânecilor.

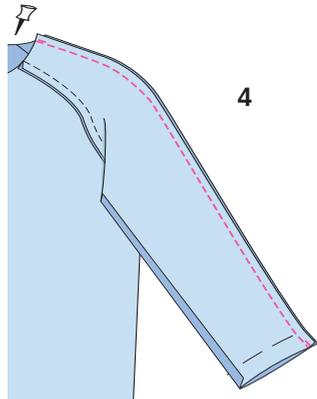

4

### 5 117 Glugă

Prindeți pensele pe piesele glugii și apăsați spre centru față. Așezați piesele glugii împreună pe față, prindeți cu ace cusătura centrală a glugii și coaseți (5). Aranjați rezervele de cusătură împreună și apăsați spre o parte. Apăsați dublura față în față către interior pe linia de pliere a dublurii. Întoarceți rezerva de cusătură și coaseți cu fața așa cum este marcat (5a). Așezați marginea din față dreapta a glugii pe marginea din stânga a glugii, cu dosul materialului spre dreapta și potrivit centrele. Însăilați marginile de jos împreună (5b). Prindeți cu ace fețele glugii cu marginea decolteului (cusătura numărul 6) și coaseți, potrivit centrul din față și spate (5c). Tăiați rezervele de cusătură la 1 cm (3/8 in), aranjați-le împreună și apăsați-le pe față și pe spate.

5

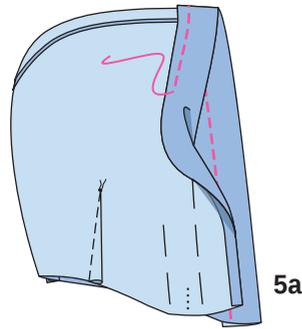
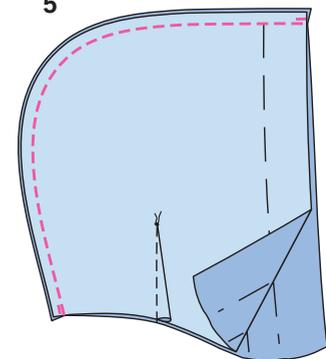

5a

5b

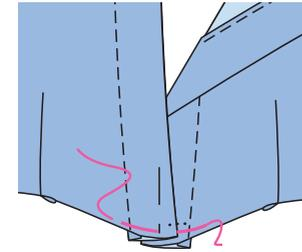

5c

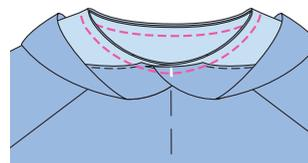

### 6 117 Tiv și tivul mânecii

*Aranjați rezervele pentru tiv și tivul mânecii, apăsați către interior și coaseți de pe fața articolului vestimentar cu acul dublu al mașinii.*

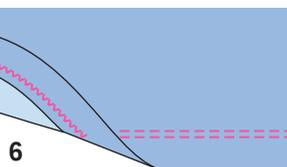
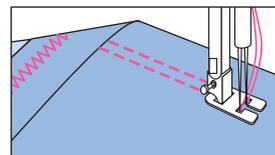

6

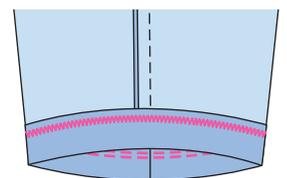

## Pantaloni

### 7 118 Cusături panou / Buzunare în cusături

Așezați piesele laterale ale pantalonilor pe fiecare piesă dreaptă împreună cu piesele din față ale pantalonilor. Prindeți cusătura panoului (cusătura numărul 1) și coaseți, fără cusături peste deschiderile buzunarelor (săgeți). Aranjați rezervele de cusătură și apăsați pentru a fi deschise. Aranjați marginile drepte ale părților pentru buzunar. Prindeți cu ace părțile pentru buzunar cu fețele materialului dispuse față în față împreună cu rezervele de cusături la marginile deschiderii buzunarelor. Coaseți marginile părților pentru buzunar aproape de cusătura panoului, de-a lungul liniei de cusătură de la deschiderea buzunarului. Întăriți pe dos cu o cusătură pentru a asigura capetele cusăturii. Apăsați părțile pentru buzunar înainte, coaseți împreună și aranjați împreună. Însăilați marginile superioare ale părții pentru buzunar pe partea inferioară a părții frontale a pantalonilor.

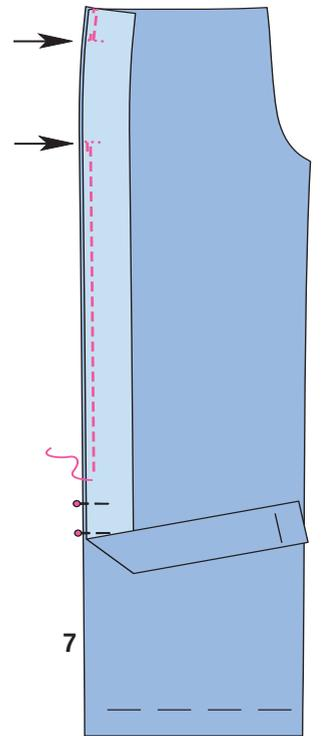

7

### 8 118 Cusături laterale

Așezați piesele din spate ale pantalonilor pe partea dreaptă împreună cu piesele laterale ale pantalonilor. Prindeți cu ace cusăturile laterale și coaseți (cusătura numărul 2). Aranjați rezervele de cusătură împreună și apăsați spre părțile din spate ale pantalonilor.

### 9 118 Cusăturile de pe interiorul cracului

Realizați cusăturile de pe interiorul cracului (cusătura numărul 3). Aranjați rezervele de cusătură împreună și apăsați spre o parte.

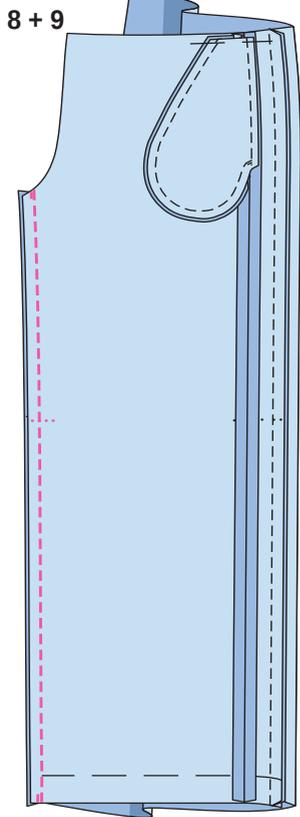

**10** <sup>118</sup> **Cusătura centrală**  
Întoarceți un crac al pantalonilor. Așezați un crac în celălalt, cu fețele materialului dispuse față în față (10). Prindeți cu ace cusătura centrală, potrivit cusăturile de pe interiorul cracului. Coaseți (10a). Aranjați rezervele și apăsați pentru a fi deschise, de la marginile superioare până la începutul curbei (10b).

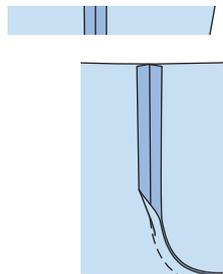
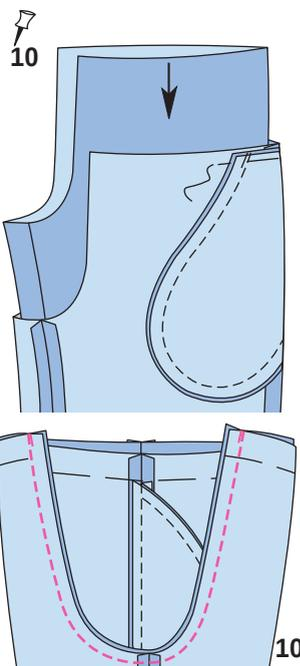

10b

**11** **Betelia**  
**Pliati betelia pe jumătate, pe lungime, cu fața îndreptată spre exterior și apăsați marginea de pliere.** Îndreptați din nou betelia. Prindeți cu ace capetele beteliei cu fețele materialului dispuse față în față. Realizați cusătura de pe jumătatea exterioară a beteliei la linia de pliere. Lăsați cusătura de pe jumătatea interioară a beteliei deschisă pentru a introduce elasticul (11). Apăsați rezervele de cusătură pentru a fi deschise, continuând cu apăsarea spre interior, până la capăt. Îndoiți din nou betelia în jumătate. Însălați marginile beteliei împreună și coaseți la marginea superioară a pantalonilor, potrivit cusătura beteliei cu centrul spatelui și cu jumătatea deschisă a beteliei orientată către interior (11a). Aranjați rezervele de cusătură și apăsați înspre partea de jos.

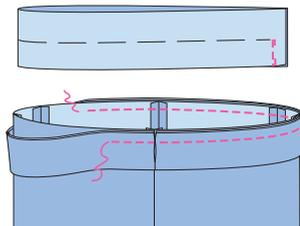

11

11a

**12** <sup>118</sup> **Elastic**  
Folosiți un ac de siguranță pentru a introduce elasticul în betelie. Coaseți capetele elasticului împreună pentru o potrivire confortabilă (12). Pentru a coase elasticul, țigheți de două ori la intervale de 1,7 cm (un 3/4 in), întinzând elasticul sub piciorul presor pe măsură ce continuați (12a).

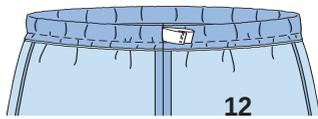

12

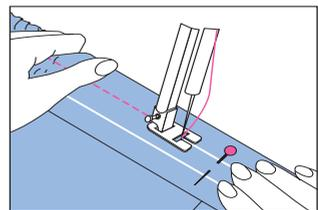

12a

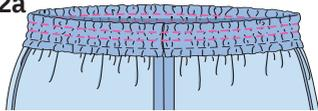

**13** <sup>118</sup> **Tiv**  
Aranjați rezervele tivului și apăsați către interior. Lucrați pe fața articolului vestimentar și utilizați un ac dublu pentru mașina de cusut pentru a coase tivul.

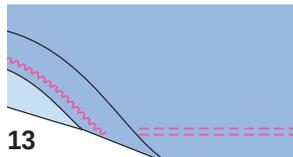
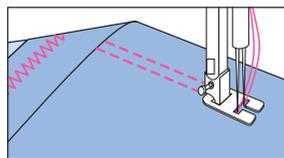

13

**JACHETĂ ●●●●**  
**MODELUL 119**

**la pag. 44**  
**Mărimi Burda 36, 38, 40, 42, 44, 46**  
Lungimea spatelui: aproximativ 63 cm (25 in)



**Prezentarea generală a tiparului**

**Linia albastră a tiparului, foaia B**  
**Părțile de tipar de la 21 la 26**

36	-----
38	-----
40	-----
42	-----
44	-----
46	-----

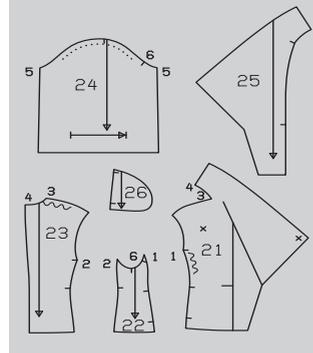

**MATERIAL ȘI ACCESORII**

**Recomandare pentru material:-** Materiale ușoare și voluminoase din lână.  
**Material original:** Lână organică (279 GSM).

**Material necesar**

Mărime	36, 38	40, 42	44, 46
Lățimea materialului	cm in	Material necesar (metri/yardzi)	
Material	140 55	2,70 3	2,80 3
		2,90 3 1/4	

**Accesorii:** Interfață fuzibilă. Bandă de întărire/bandă de susținere Vilene. 1 nasture.

**Disponerea tiparului**  
Material

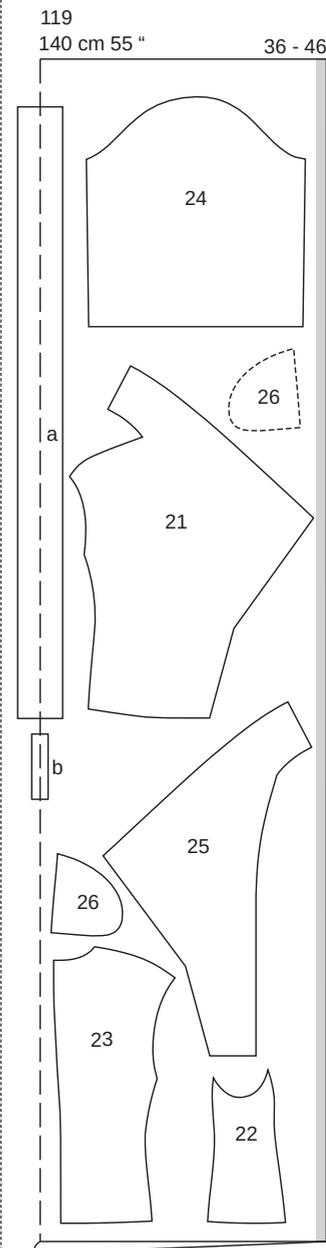

Pliati materialul așa cum se arată în dispunerea tiparului, cu fața materialului spre interior. Desfaceți materialul rămas pentru a tăia piesele a și b ultimele. Părțile prezentate cu un contur întrerupt trebuie așezate pe material cu partea imprimată în jos. Potrivii semnele dacă lucrați cu material de verificat!

## DECUPAREA BUCĂȚILOR DE MATERIAL

### Părțile de tipar pe coală

Trasați părțile de tipar de pe coala de tipar. Prindeți cu ace părțile tiparului pe material, după cum se indică în dispunerea tiparului. Marcați părțile a și b direct pe material.

### Rezerve pentru cusătură și tiv

Cusături și margini 1,5 cm (5/8 in), tiv și tivul mânecii 4 cm (1 5/8 in). Măsurătorile pentru părțile a și b includ rezerve.

### Bucăți tăiate pe măsură

Mărime	36	38	40	Lățime pentru toate mărimile (cm/in)
	Lungime (cm/in)			
a	130 51%	134 52%	138 54%	11 4%
b	16 6%			4 1%

Mărime	42	44	46	Lățime pentru toate mărimile (cm/in)
	Lungime (cm/in)			
a	142 55%	146 57%	150 59	11 4%
b	16 6%			4 1%

### Decuparea

- 21 față cu guler inferior integral 2x
- 22 piesă laterală 2x
- 23 spate 2x
- 24 mânecă 2x
- 25 dublură față cu guler superior integral 2x
- 26 piesă buzunar 4x
- a curea 1x
- b bandă pentru suporturile pentru curea 1x

**Interfațare** Călcați pe piesele 25 și a. De asemenea, călcați un pic de interfață de aproximativ 3 x 3 cm (1 1/4 x 1 1/4 in) pe colțul pieselor frontale de la cusătura numărul 3 (dosul materialului).

### Bandă Vilene Bias / bandă de fixare

Călcați pe marginile din față ale cusăturii umărului, pe marginile din față și din spate ale orificiului mânecii și, de asemenea, pe marginile gulerului (dosul materialului).

### Pornire rapidă pentru profesioniști

- 1 Buzunare în cusături
- 2 Spate
- 3 Cusăturile de la umăr
- 4 Guler integral
- 5 Margine tiv
- 6 Dublură față
- 7 Coaseți pe dublură
- 8 Coaseți pe tiv
- 9 Tivurile mânecilor
- 10 Plăci / Cusături mânecă
- 11 Atașați mânecile
- 12 Tivul mânecii
- 13 Butonieră/nasture
- 14 Curea și suporturi curea

## ASAMBLARE

### 1119 Buzunare în cusături

Așezați piesele laterale pe fiecare față împreună cu piesele frontale și prindeți cu ace cusătura panoului (cusătura numărul 1). Coaseți, fără cusături peste deschiderile buzunarelor și eliberând ușor piesele din față între\*. Aranjați rezervele de cusătură și apăsați pentru a fi deschise. Apăsați rezervele la marginile șlitului spre interior. Aranjați marginile drepte ale părților pentru buzunar. Prindeți cu ace părțile pentru buzunar cu fețele materialului dispuse față în față împreună cu rezervele de cusături la marginile deschiderii buzunarelor. Coaseți marginile părților pentru buzunar aproape de cusătura panoului, de-a lungul liniei de cusătură de la deschiderea buzunarului. Întăriți pe dos cu o cusătură pentru a asigura capetele cusăturii. Apăsați părțile pentru buzunar înainte, coaseți împreună și aranjați împreună.

### 2119 Spate

Realizați cusătura centrală pe piesele din spate. Coaseți piesele din față pe cele laterale (cusătura numărul 2). Aranjați rezervele de cusătură și apăsați pentru a fi deschise.

### 3119 Cusături umeri

Prindeți cu ace și realizați cusăturile de la umeri (cusătura numărul 3), slăbind marginile din spate ale umerilor de la \*. Întăriți pe dos cu o cusătură pentru a asigura capetele cusăturii. Aranjați rezervele și apăsați pentru a fi deschise.

**4119 Guler integral** Pe piesele 4 din față, realizați cusătura gulerului din spate. Apăsați rezervele pentru a se deschide. Prindeți cu cleme într-un unghi în rezerva părților din față la colț, aproape de capătul cusăturii. Coaseți marginea inferioară a gulerului pe marginea din spate a decolteului (cusătura numărul 4). Apăsați rezervele de cusătură pe guler.

### 5119 Margine tiv

Aranjați rezervele pentru tiv, apăsați către interior și așezați înapoi aplatizat.

### 6119 Dublură față

Realizați cusăturile de la umăr pe dubluri. Apăsați rezervele pentru a se deschide. Aranjați rezerva la marginea din interior, apăsați în interior și coaseți 1 cm (3/8 in) de la marginea tivului până la marcaj (marcajul umărului).

### 7119 Coaseți pe dublură

Coaseți piesele dublurilor din dreapta împreună cu articolul de îmbrăcăminte (cusătura numărul 10) și coaseți de-a lungul marginilor din față și ale gulerului, cosând la tiv până la marginea interioară a dublurii. Decupați rezervele de cusături la colțuri, în unghi. Tăiați rezerva de la partea de jos a dublurii cu 2 cm (3/4 in) înainte de marginea interioară a dublurii. Întoarceți dublura spre interior și apăsați marginile. Coaseți manual gulerul la marginea din spate a decolteului.

### 8119 Coaseți pe tiv

Aranjați rezervele pentru tiv că-

tre interior și coaseți lejer manual. Coaseți marginea tivului în față la buzunare cu o cusătură manuală ca de alunecare.

### 9119 Tivuri mânecă

Aranjați rezervele tivului mânecilor, apăsați în interior și apoi așezați piesa din spate.

### 10119 Plăci / Tivuri mânecă

Pliati platca așa cum este marcat în direcția săgeții și prindeți cu ace. Coaseți pliurile plăcii după cum este marcat pe mânecă, la o lățime de aproximativ 3 cm (1 1/4 in) și apoi conectați cu un dreptunghi cu linii transversale de cusături. Realizați cusăturile mânecii. Aranjați rezervele și apăsați pentru a fi deschise.

### 11119 Atașați mânecile

Atașați mânecile. Potrivii marcajele 6 pe față și pe mânecă. Potrivii marcajul de la capul mânecii cu cusătura de la umăr. Întindeți ușor marginea superioară a mânecii. Coaseți mânecile. Aranjați rezervele împreună.

### 12119 Coaseți pe tivul mânecii

Așezați rezerva pentru tivul mânecii către interior și coaseți lejer manual.

### 13119 Butonieră / Nasture

Tigheliți marginile din față și marginile gulerului la 2 cm (3/4 in) lățime. Coaseți o butonieră în diagonală, la capătul din dreapta al gulerului. Modificați mărimea butonierei pentru a se potrivi nasturilor dvs. Coaseți nasturele în partea din stânga-față pentru a se potrivi.

### 14119 Curea și suporturi

Apăsați rezervele de la capetele curelei spre interior. Pliati cureaua pe lungime, cu fața spre interior. Coaseți marginile longitudinale împreună, astfel încât capetele curelei să se întâlnească exact. Întoarceți cureaua, presați și coaseți manual capetele deschise. Îndoiiți banda pentru suportul de curea în jumătate pe lungime, coaseți 1 cm (3/8 in) lângă marginea pliului. Folosiți un ac de siguranță pentru a întoarce fața benzii în afară. Apăsați. Tăiați banda în 2 părți egale. Întoarceți capetele suporturilor pentru curea spre interior. Prindeți suporturile pentru curea centrate pe fiecare piesă laterală și distanțate la 7,5 cm (3 inci) de la marginea orificiului mânecii. Coaseți suporturile pentru curea aproape de margini.

## BLUZĂ ●●●● MODELUL 120

### la pag. 46

Mărimi Burda 36, 38, 40, 42, 44, 46

Lungimea spatelui: aproximativ 58 cm (23 in)

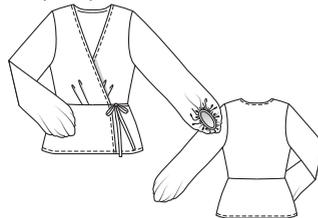

## Prezentarea generală a tiparului

### Linia verde a tiparului, foaia D

Părțile de tipar de la 21 la 25

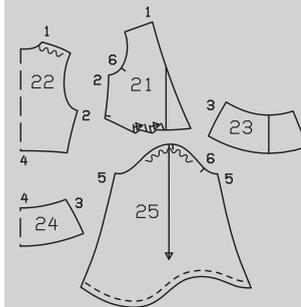

## MATERIAL ȘI ACCESORII

**Material recomandat:** Materiale ușoare pentru bluze.

**Material original:** Mătase organică (80 GSM).

### Material necesar

Mărime	36, 38	40, 42	44, 46	
Lățimea materialului	cm	Material necesar (metri/yarzi)		
Material	140 55	2,10 2%	2,30 2%	2,40 2%

**Accesorii:** 2 capse cusute.

## DECUPAREA BUCĂȚILOR DE MATERIAL

### Părțile de tipar pe coală

Trasați părțile de tipar de pe coala de tipar. Prindeți cu ace părțile tiparului pe material, după cum se indică în dispunerea tiparului. Marcați părțile de la a la c direct pe material.

### Rezerve pentru cusătură și tiv

Cusături, margini și tivuri 1,5 cm (5/8 in). Măsurătorile pentru părțile de la a la c includ rezerve.

### Bucăți tăiate pe măsură

Mărime	36	38	40	Lățime pentru toate mărimile (cm/in)
	Lungime (cm/in)			
a	58,5 23	60 23%	61 24	4 1½
b	58 22%			3 1%
c	25 9%	25,5 10	26 10%	4 1½

Mărime	42	44	46	Lățime pentru toate mărimile (cm/in)
	Lungime (cm/in)			
a	63 24%	64 25%	65 25%	4 1½
b	58 22%			3 1%
c	26,5 10%	27 10%	27,5 10%	4 1½

## Disponerea tiparului

Material

120  
140 cm 55 " 36 - 46

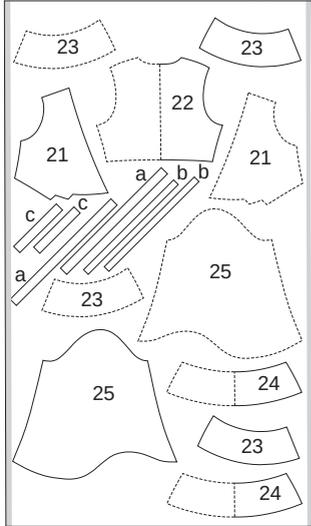

Tăiați dintr-un singur strat de material, cu fața orientată în sus. Așezați părțile prezentate cu un contur întrerupt pe material cu partea imprimată în jos.

## Decuparea

21 față	2x
22 spate pe un pliu	1x
23 peplum față	4x
24 peplum spate pe un pliu	2x
25 mânecă	2x
a bandă de îmbinare / decolteu	2x
b bandă / bandă de legare	2x
c fâșie bandă / tiv mânecă	2x

## Pornire rapidă pentru profesioniști

- Plăci pe față
- Cusăturile de la umăr
- Cusăturile de pe lateral
- Benzi de legare / Legătura dreaptă banda
- Decolteu
- Peplum
- Cusăturile de la mânecă
- Marginile inferioare ale mânecii / Legătură
- Introduceți mânecile
- Capse
- Banda stângă de legare

## ASAMBLARE

### 1 120 Pliseuri pe față

Așezați pliseurile pe piesele din față în direcția săgeții și însăilați.

### 2 120 Cusăturile de la umăr

Realizați cusăturile de la umăr (cusătura numărul 1) slăbind marginile umerilor în partea din spate. Aranjați rezervele de cusătură și apăsați pentru a fi deschise.

### 3 120 Cusături laterale

Realizați cusăturile de pe lateral (cusătura numărul 2). Realizați cusăturile laterale pe peplum exterior (cusătura numărul 3). Aranjați rezervele de cusăturilor și apăsați pentru a fi deschise.

### 4 120 Benzi de legare / banda dreaptă de legare

Pliati piesele de bandă de legare (b) fiecare în jumătate pe lungime, cu fața spre interior. Coaseți marginile longitudinale la 7 mm (1/4 in) lângă marginea pliată. Tăiați rezervele. Întoarceți benzile de legare și apăsați. Însăilați un capăt al unei benzi de legare pe marginea din față dreapta, așa cum este marcat.

### 5 120 Decolteu

Tăiați rezerva la marginea decolteului, la 7 mm (1/4 in). Coaseți piesele pentru banda de legare (a) împreună într-o bandă lungă. Apăsați rezervele pentru a se deschide. Pliati banda în jumătate pe lungime, cu dosul materialului spre interior. Fixați banda îndoită de-a lungul marginii decolteului, astfel încât marginile deschise ale benzii să se afle pe rezervă. Coaseți banda de legare la 7 mm (1/4 in) lățime, prinzând banda de legare în față dreapta. Presați rezervele pe piesa de legătură, întoarceți banda de legare în interior și prindeți cu ace. Presați marginea și coaseți legătura la o lățime de 7 mm (1/4 in).

### 6 120 Peplum

Așezați ambele piese de peplum împreună cu fața materialului și coaseți împreună la marginea tivului și la marginile din față. Tăiați rezervele. Întoarceți peplum cu fața spre exterior și presați marginile. Coaseți în afara piesei peplum părțile drepte împreună cu marginea inferioară a bluzei superioare (cusătura numărul 4), cusăturile laterale potrivite se întâlnesc. Apăsați rezervele de cusătură pe peplum. Presați rezerva pe interiorul piesei peplum spre interior și însăilați la cusătura de îmbinare. Lucrați pe exteriorul articolului vestimentar, pentru a țigheți piesa peplum aproape în jurul marginilor, prinzând marginea interioară. Tigheliți 7 mm (1/4 in) lângă marginile din față și de jos ale piesei peplum.

### 7 120 Cusăturile de la mânecă

Realizați cusăturile de la mânecă (cusătura numărul 5). Aranjați rezervele și apăsați pentru a fi deschise.

### 8 120 Margini inferioare

**mâneci / Legătură** Tăiați rezerva la marginile inferioare ale mânecilor. Încrețiți marginea inferioară a mânecii după cum urmează, pentru mărimea 36: 22 cm (8 3/4 in), mărimea 38: 22,5 cm (9 in), mărimea 40: 23 cm (9 1/8 in), mărimea 42: 23,5 cm (9 1/4 in), mărimea 44: 24 cm (9 1/2 in), mărimea 46: 24,5 cm (9 3/4 in). Înnodați capetele firelor. Distribuți fronseurile uniform. Coaseți împreună capetele fiecărei părți, având fețele materialului dispuse față în față, formând cercuri. Apăsați rezervele pentru a se deschide. Prindeți cu ace legăturile împreună cu marginile inferioare ale mânecilor, potrivit cusăturile. Coaseți banda de întărire la 7 mm (1/4 in) lățime. Așezați banda de prindere peste margine către interior, întoarceți

către interior și însăilați de-a lungul cusăturii de îmbinare. Lucrați pe exteriorul articolului vestimentar pentru a țigheți legătura aproape de cusătura de îmbinare, prinzând marginea.

### 9 120 Atașați mânecile.

Prindeți cu ace mâneca în gaura pentru mânecă. Potrivii marcajele 6 pe față și pe mânecă. Potrivii cusăturile mânecii și cusăturile laterale. Potrivii marcajul de la capul mânecii cu cusătura de la umăr. Însăilați mânecile slăbind ușor capul mânecii între marcajele •. Coaseți mânecile. Aranjați rezervele de cusături împreună și apăsați spre mâneci.

### 10 120 Capse

Coaseți jumătatea superioară a capsei pe partea din față stânga în exteriorul articolului de îmbrăcăminte. Așezați partea dreaptă în față pe stânga față, potrivit centrelor și coaseți jumătatea inferioară a capsei pe piesa peplum în interiorul părții din dreapta față pentru a se potrivi. Coaseți a doua capsă în centru față. Coaseți jumătatea superioară a capsei pe partea interioară din față dreapta și jumătatea inferioară a capsei pe partea exterioară din stânga față pentru a se potrivi.

### 11 120 Banda stângă de legare

Pliati un capăt în a doua bandă de legare și coaseți pe cusătura din partea stângă deasupra cusăturii piesei peplum de la gât. Banda de legare ar trebui să fie îndreptată înainte. Deschideți capetele benzilor de legare pentru funde, pentru a coase cu mâna marginile în interior.

## ROCHIE •••• MODELUL 121

la pag. 62

Măriri Burda 36, 38, 40, 42, 44

Lungimea spatelui: aproximativ 118 cm (46 1/2 in)

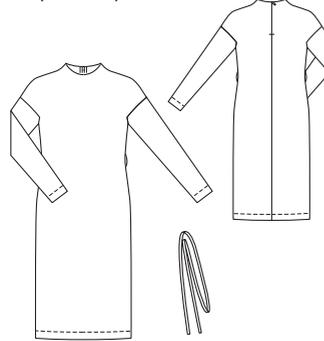

## MATERIAL ȘI ACCESORII

### Recomandare pentru material:

Tricot fin.  
Materiale din jersey de greutate medie până la grea. Utilizați numai materiale elastice.

**Material original:** Material de tricot fin cu elastan.

### Material necesar

Mărime	36 - 44	
Lățimea materialului in	cm	Material necesar (metri/yarzi)
Material	140	1,90
	55	2

## Prezentarea generală a tiparului

### Linia albastră a tiparului, foaia D

#### Părțile de tipar de la 1 la 6

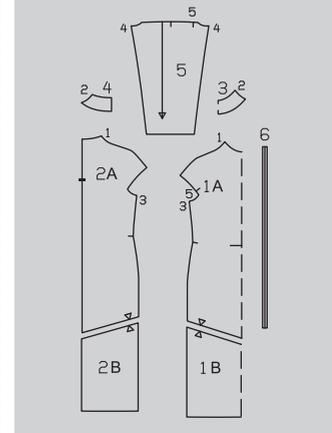

### Accesorii: Interfață fuzibilă.

1 fermoar invizibil, cu o lungime de 22 cm (9 in) și un picioruș presor special. Un ac dublu pentru mașina de cusut.

## DECUPAREA BUCĂȚILOR DE MATERIAL

### Părțile de tipar pe coală

Trasați părțile de tipar de pe coala de tipar. Lipiți părțile 1A și 1B și, de asemenea, 2A și 2B împreună pe liniile de îmbinare. Prindeți cu ace părțile tiparului pe material, după cum se indică în disponerea tiparului.

### Rezerve pentru cusătură și tiv-Cusături și margini 1,5 cm (5/8 in), tiv și tivul mânecii 4 cm (1 5/8 in).

#### Decuparea

1 față pe un pliu	1x
2 spate	2x
3 dublură față pe un pliu	1x
4 dublură spate	2x
5 mânecă	2x
6 curea de legătură	2x

**Interfațarea** Călcați cu fierul de călcat părțile 3 și 4 (dosul materialului).

### Pornire rapidă pentru profesioniști

- Fermoar invizibil
- Cusăturile de la umăr/dublura
- Cusături laterale și cusăturile mânecii
- Atașați mânecile
- Tiv/tivul mânecii
- Curea legată
- Bucle de ață

## ASAMBLARE

### SFAT:

Realizați cusături pe materiale elastice cu o cusătură specială elastică sau la o setare îngustă în zigzag. Coaseți tivul cu acul dublu al mașinii pentru a menține tivul și marginile tivului mânecii elastice.

## 1 121 Fermoar invisibil

Introduceți fermoarul invisibil la marginile deschiderii din spate; citiți „Sfatul util” - **Fermoare invizibile** - la sfârșitul suplimentului pentru cusut. Realizați restul cusăturii centrale din spate, de la marginile inferioare la fermoar. Aranjați rezervele de cusătură și apăsați pentru a fi deschise.

## 2 121 Cusăturile de la umăr / Dublură

Așezați partea din față cu fețele materialului dispuse față în față împreună cu spatelul. Prindeți cu ace cusăturile de la umăr și coaseți (cusătura numărul 1). Realizați cusăturile umărului de la dubluri (cusătura numărul 2). Aranjați rezervele de cusătură și apăsați pentru a fi deschise. Aranjați marginea dublurii spre interior. Prindeți cu ace fețele dublurii împreună cu marginea decolteului, potrivit cusăturile de la umăr. Pliati capetele din spate ale dublurii la linia decolteului cu 5 mm (3/16 in) înainte de marginile deschise și prindeți cu ace la linia decolteului. Întoarceți benzile de fermoar cu rezervele în afară și prindeți cu ace la marginea decolteului peste dublură. Coaseți împreună marginea decolteului. Tăiați rezervele de

cusătură și creștați curbele, la mai multe intervale. Așezați dublura pe decolteu și coaseți la rezervă cât mai aproape de cusătură; citiți „Sfatul util” - **Realizarea cusăturii pe dedesubt a unei dubluri** - la sfârșitul suplimentului pentru cusut. Întoarceți dublura spre interior și apăsați marginile. Coaseți manual capetele dublurii la benzile de fermoar. Coaseți marginea interioară a dublurii la rezervele cusăturilor umerilor.

**3 121 Cusături laterale și cusăturile mânecii** Pliati mânecile în jumătate pe lungime, așezați fața pe spate, cu fața materialului către interior. Prindeți cu ace și realizați cusăturile laterale (cusătura numărul 3) și ale mânecilor (cusătura numărul 4). Aranjați rezervele de cusătură și apăsați pentru a fi deschise.

**4 121 Atașați mânecile** Atașați mânecile, potrivit marcajele 5. De asemenea, potriviți cusăturile laterale și cusăturile mânecii. Mai întâi coaseți de-a lungul marginii inferioare a găurii pentru mânecă, de la un colț la altul și prindeți cu cleme cu grijă în rezerva de cusătură din față și din spate în colț. Apoi coaseți restul cusături. Aranjați rezervele de cusături împreună și apăsați spre mâneci.

**5 121 Tiv / Tivurile mânecii** Aranjați rezervele pentru tiv și tivul mânecii, apăsați către interior și coaseți de pe fața articolului vestimentar cu acul dublu al mașinii.

**6 121 Curea de legare** Coaseți benzile curelei împreună la un capăt, cu fețele materialului dispuse față în față, pentru a forma o bandă lungă. Apăsați rezervele pentru a se deschide. Pliati cureaua în jumătate pe lungime, cu fața orientată către interior. Coaseți de-a lungul marginilor exterioare. Lăsați o deschidere de aproximativ 5 cm (2 in) în mijloc pentru întoarcere. Tăiați rezervele și tăiați colțurile în unghi. Întoarceți cureaua. Apăsați marginile și coaseți deschiderea manual.

**7 121 Bucle de ață** Realizați bucle de ață peste cusăturile laterale, la nivelul taliei, prin răsucirea a 3 - 4 fire și acoperind strâns cu o cusătură manuală pentru butoniere.

## JACHETĂ ●●●● MODELUL 122

la pag. 61  
Mărimi Burda 36, 38, 40, 42, 44  
Lungimea spatelui: aproximativ 78 cm (31 in)

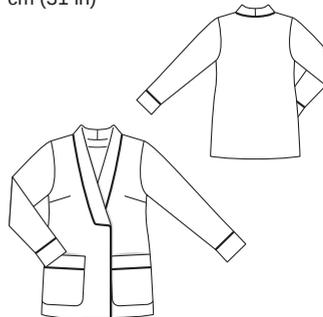

## Disponerea tiparului

Material

121  
140 cm 55 " 36 - 44

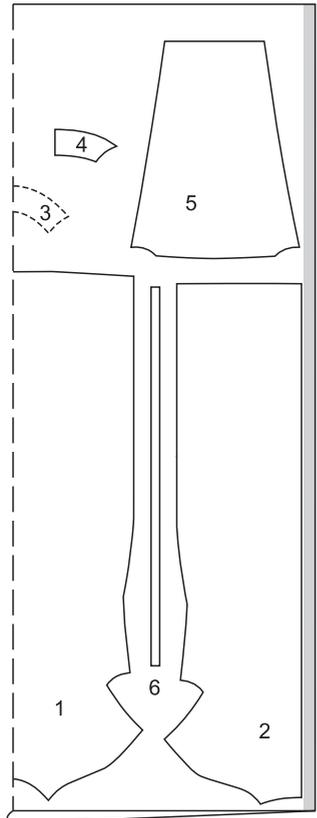

Tăiați dintr-un strat dublu de material, cu fața orientată către interior.

## Prezentarea generală a tiparului

Linia neagră a tiparului, foaia D  
Părțile de tipar de la 1 la 6

36	-----
38	-----
40	-----
42	-----
44	-----

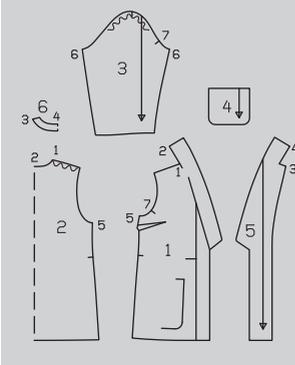

## MATERIAL ȘI ACCESORII

**Material recomandat:** Materiale pentru jachete, cu ceva volum.  
**Material original:** Lână.

## Material necesar

Mărime	36 - 40	42 - 44
Lățimea materialului în	Material necesar (metri/yarzi)	
Material	140 55	2,40 2% 2,45 2%

**Accesorii:** Interfață fuzibilă. Bandă tubulară: mărimile 36, 38: 3,10 m (3 1/2 yarzi), mărimile 40, 44: 3,20 m (3 1/2 yarzi).

## DECUPAREA BUCĂȚILOR DE MATERIAL

**Părțile de tipar pe coală**  
Trasați părțile de tipar de pe coala de tipar. Prindeți cu ace părțile tiparului pe material, după cum se indică în disponerea tiparului. Marcați părțile de la a la c direct pe material.

**Rezerve pentru cusătură și tiv** Cusături și margini 1,5 cm (5/8 in), tiv 4 cm (1 5/8 in). Măsurătorile pentru părțile de la a la c includ rezerve.

## Bucăți tăiate pe măsură

Mărime	36	38	40	Lățime pentru toate mărimile (cm/in)
	Lungime (cm / in)			
a	78 30%	80 31%	82 32%	12 4%
b	33 13%	34 13%	34,5 13%	17 6%
c	21 8%			15 6

Mărime	42	44	Lățime pentru toate mărimile (cm/in)
	Lungime (cm / in)		
a	84 33	86 33%	12 4%
b	35,5 14	36 14%	17 6%
c	21 8%		15 6

## Decuparea

1	partea frontală cu guler integral	2x
2	spate pe un pliu	1x
3	mâncă	2x
4	buzunar	2x
5	dublură față cu guler integral	2x
6	dublură spate pe un pliu	1x
a	curea de legare	2x
b	bandă mânecă	2x
c	bandă buzunar	2x

**Interfațarea** Călcați cu fierul de călcat părțile 5, 6, b și c (jumătate din lățime) (dosul materialului).

## Pornire rapidă pentru profesioniști

- 1 Pense
- 2 Buzunare
- 3 Benzi buzunar
- 4 Coaseți buzunarele
- 5 Cusăturile de la umăr
- 6 Guler
- 7 Îmbinare
- 8 Dublură
- 9 Coaseți pe dublură
- 10 Tiv / Dublură / Margini dublură
- 11 Mâneci
- 12 Benzile de la mânecă
- 13 Atașați mânecile
- 14 Curea

## Disponerea tiparului

Material

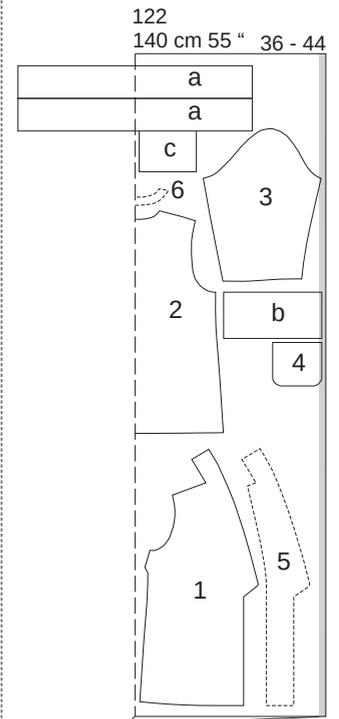

Tăiați dintr-un strat dublu de material, cu fața îndreptată către interior. Părțile prezentate cu un contur întrerupt trebuie așezate pe material cu partea imprimată în jos. Tăiați la sfârșit partea a dintr-un singur strat de material rămas.

## ASAMBLARE

### 122 Pense

Coaseți pensele din față și apăsați către partea de jos.

### 122 Buzunare

Aranjați rezervele buzunarelor în jurul tuturor marginilor. Tăiați 2 piese de bandă, fiecare egală în lungime cu marginea superioară a buzunarului. Însălați banda pe marginea superioară a buzunarului, astfel încât rola de îmbinare să se afle pe piesa de buzunar și banda plată pe rezerva cusăturii. Apăsați marginile laterale și inferioare ale buzunarului în interior și însălați.

### 122 Benzi buzunar

Coaseți interfațat cu jumătate din partea dreaptă a benzii împreună cu marginea superioară a buzunarului (picior fermoar). Apăsați rezervele de bandă. Apăsați rezerva de la cealaltă margine lungă a benzii spre interior. Îndoiiți banda de legare în jumătate pe lungime, cu fața orientată către interior. Coaseți marginile laterale. Tăiați rezervele. Întoarceți banda și apăsați. Coaseți manual pe marginea interioară de-a lungul cusăturii de îmbinare.

### 122 Coaseți pe buzunare

Prindeți cu ace buzunarele pe părțile frontale la liniile de alipire și coaseți aproape de margini.

### 122 Cusăturile de la umăr

Așezați partea din față cu fețele materialului dispuse față în față împreună cu spatele. Realizați cusăturile umerilor exact în colț (cusătura numărul 1), slăbind marginile umerilor în partea din spate. Tăiați rezerva pieselor din față în colț la cusătura numărul 1 până aproape de ultima cusătură. Aranjați rezervele de cusătură ale umerilor și apăsați pentru a fi deschise.

### 122 Guler

Realizați cusătura din centrul gulerului integral pe părțile din față. Coaseți gulerul din colț în colț pe marginea din spate a decolteului (cusătura numărul 2). Tăiați rezervele și apăsați pe guler.

### 122 Îmbinare

Însălați îmbinarea pe marginile din față și pe marginea exterioară a gulerului, astfel încât rola să se afle pe piesa de îmbrăcăminte și banda plată pe rezerva cusăturii. În acest scop, tăiați banda la colțurile inferioare ale gulerului și pe fiecare linie de pliere marcată, astfel încât să se așeze bine.

### 122 Dublura

Așezați fețele dublurilor frontale împreună și realizați cusătura din centrul spatelui a gulerului superior integrat. Apăsați rezervele pentru a se deschide. Prindeți cu ace dublura din spate, pe fața materialului, împreună cu marginile de la umeri ale dublurilor față în față din față. Apoi realizați cusăturile umerilor până la colț. Întăriți pe dos cu o cusătură pentru a asigura capetele cusăturii. Tăiați rezerva dublurilor din față în colțuri. Apăsați rezervele pentru a se deschide. Coaseți dublura din spate de la incizie la incizie pe marginea

decolteului a dublurilor din față.

Aranjați rezerva la marginea interioară a dublurii și continuați să aranjați rezerva pe guler, până la capăt.

### 122 Coaseți pe dublură

Prindeți cu ace dublura, cu fețele materialului dispuse față în față, împreună cu marginile din față ale jachetei și gulerul integral, potrivit cusăturile. Coaseți de-a lungul marginilor din față și al marginii decolteului, prințând îmbinarea (picior fermoar). Tăiați rezervele și crestați curbele.

### 122 Tiv / Dublură / Margini dublură

Așezați dublurile aplatizate. Aranjați rezerva pentru tiv, apăsați pentru a fi îndreptată către interior și coaseți ușor manual. Întoarceți dublura către interior. Însălați marginile, apăsați. Întindeți piesele din față peste mână pe linia de pliere. Fixați gulerul în poziție cu cusături de însăilare lungi și pe diagonală. Fixați cusăturile gulerului jachetei cu fețele materialului față în față și coaseți manual împreună pe linia cusăturii. Coaseți manual ușor marginea interioară a feței pe față și la marginea tivului, fără a ieși cu acul în exteriorul articolului de îmbrăcăminte. Întoarceți marginile inferioare ale dublurii și tivul una față de cealaltă și coaseți împreună cu mâna.

### 122 Mâneci

Realizați cusăturile mânecii (cusătura numărul 6). Aranjați rezervele și apăsați pentru a fi deschise.

### 122 Benzile de la mânecă

Uniți capetele fiecărei benzi de la mânecă, formând cercuri. Apăsați rezervele pentru a se deschide. Pliati benzile în jumătate pe lungime, cu dosul îndreptat către interior. Apăsați. Însălați banda de îmbinare pe marginile inferioare ale mânecilor, astfel încât banda plată să se afle pe margine, începând și terminând la cusătura mânecii. Îndoiiți capetele îmbinării spre rezerva de cusătură. Coaseți partea dreaptă a benzii împreună cu marginile inferioare ale mânecilor, potrivit cusătura benzii cu cusătura mânecii. Aranjați rezervele împreună și apăsați spre mâneci.

### 122 Atașați mânecile

Atașați mânecile slăbite. Potrivii marcajele 7. Potrivii marcajul de la capul mânecii cu cusătura de la umăr. Aranjați rezervele împreună și apăsați spre mâneci.

### 122 Curea

Coaseți capetele curelei împreună, cu fețele materialului dispuse față în față, pentru a forma o bandă lungă. Apăsați rezervele pentru a se deschide. Pliati benzile în jumătate pe lungime, cu fața orientată către interior. Coaseți împreună marginile, lăsând o deschidere pentru întoarcere. Întăriți pe dos cu o cusătură pentru a asigura capetele cusăturii. Tăiați rezervele și tăiați colțurile în unghi. Întoarceți cureaua și apăsați. Coaseți deschiderea.

## BLUZĂ ●●●● MODELUL 123

la pag. 57

Mărimi Burda 36, 38, 40, 42, 44  
Lungimea spatelui: aproximativ 70 cm (28 in)

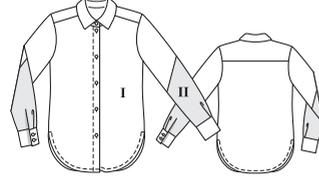

### Prezentarea generală a tiparului

Linia neagră a tiparului, foaia A  
Părțile de tipar de la 1 la 7

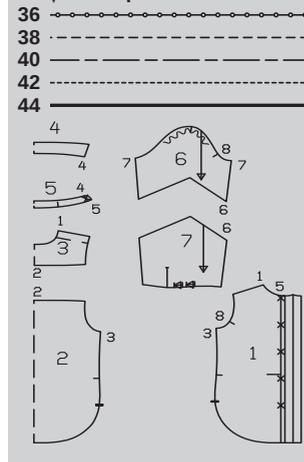

## MATERIAL ȘI ACCESORII

Material recomandat: Materiale pentru bluză

Material original: Poplin de bumbac (I), organza (II)

### Material necesar

Mărime	36 - 38	40 - 44
Lățimea materialului in		Material necesar (metri/yarzi)
Materialul I	140 55	1,35 1½
Materialul II	140 55	0,40 ½

Accesorii: Interfață fuzibilă.  
10 nasturi acoperiți cu material.

## DECUPAREA BUCĂȚILOR DE MATERIAL

### Părțile de tipar pe coală

Trasați părțile de tipar de pe coala de tipar. Marcajele butonierelor de pe partea 1 sunt pentru mărimea 36. Pentru celelalte mărimi, deplasați în sus marcajul superior conform liniilor aferente mărimii. Marcajul inferior este același pentru toate mărimile. Depărtați celelalte marcaje dintre ele la distanțe egale. Prindeți cu ace părțile tiparului pe material, după cum se indică în dispunerea tiparului. Marcați părțile a și b direct pe material.

Rezerve pentru cusătură și tiv  
Cusături, margini și tivuri 1,5 cm (5/8 in). Măsurătorile pentru părțile a și b includ rezerve.

### Disponerile tiparului

Materialul I

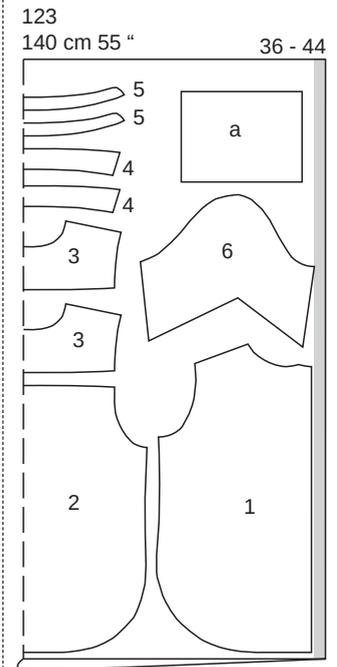

Materialul II

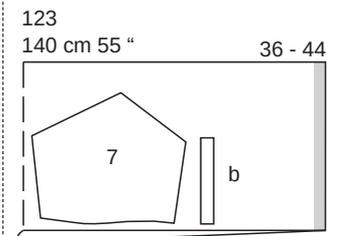

Tăiați dintr-un strat dublu de material, cu fața orientată către interior.

### Bucăți tăiate pe măsură

Mărime	36	38	40	Lățime pentru toate mărimile (cm/in)
	Lungime (cm/in)			
a	26 10%	26,5 10½	27 10%	21 8%
b	20 7%			3 1%
Mărime	42	44		Lățime pentru toate mărimile (cm/in)
	Lungime (cm/in)			
a	27,5 10%	28,5 11½		21 8%
b	20 7%			3 1%

### Decuparea

#### Material I

- 1 față 2x
- 2 spate pe un pliu 1x
- 3 bridă umăr pe un pliu 2x
- 4 guler pe un pliu 2x

- 5 bandă guler pe un pliu 2x
- 6 mânecă superioară 2x
- a manșetă 2x

#### Material II

- 7 mânecă inferioară 2x
- b bandă de legătură / deschidere mânecă 2x

**Interfațarea** Călcați cu fierul de călcat părțile 4, 5 (doar pe piesele exterioare ale gulerului) și o piesă a (dosul materialului). Călcați o bandă de interfațare pe marginea din față a piesei 1 până la linia de pliere (fața materialului).

#### Pornire rapidă pentru profesioniști

- 1 Bridă
- 2 Cusături laterale/tiv
- 3 Bandă de fixare:
- 4 Guler
- 5 Uniți piesele mânecii
- 6 Șlițurile mânecilor
- 7 Plăți / Cusături mânecă
- 8 Manșete
- 9 Atașați mânecile
- 10 Butoniere/nasturi

#### ASAMBLARE

##### 1 123 Bridă

Prindeți cu ace în afara piesei bridei, cu fețele împreună cu marginea superioară a piesei din spate. Prindeți cu ace brida interioară din spate pe marginea superioară a părții din spate, cu fața îndreptată spre dos. Realizați cusăturile, cusătura numărul 2. Presați piesele bridei în sus. Coaseți fețele bridei exterioare împreună cu marginile superioare frontale (cusătura numărul 1). Întoarceți marginea bridei interioare către interior și coaseți manual cusăturile de îmbinare.

##### 2 123 Cusăturile laterale / Tiv

Realizați cusăturile de la lateral până la marcajul șlițului (cusătura numărul 3). Aranjați rezervele de cusătură și apăsați pentru a fi deschise. Continuați să aranjați rezervele tivului, până la capăt, presați și coaseți. Coaseți peste partea superioară a șlițului.

**3 123 Bandă de prindere** Pentru banda de prindere, mai întâi presați marginile din față spre interior pe linia de pliere și apoi presați din nou spre interior pe linia de pliere a dublurii. Coaseți ornamentul aproape de margini.

##### 4 123 Guler

Coaseți împreună părțile gulerului cu fețele materialului dispuse față în față, lăsând marginea de îmbinare deschisă. Tăiați rezervele de cusătură și tăiați colțurile în unghi. Întoarceți gulerul și apăsați. Însăilați marginile de îmbinare ale gulerului împreună și însăilați marginea superioară a părții exterioare a benzii pentru guler (cusătura 4). Apăsați rezerva de cusătură de la marginea de jos a părții neinterfațate a gulerului către interior. Prindeți cu ace părțile benzii pentru guler împreună, cu fețele materialului dispuse față în față, prinzând gulerul. Coaseți de-a lungul marginilor frontale și superioare ale benzii de guler. Tăiați rezervele de cusătură.

Întoarceți banda pentru guler, așezați gulerul în sus și apăsați. Coaseți întărirea de dedesubtul gulerului, cu fețele materialului dispuse față în față, împreună cu marginea decolteului (cusătura numărul 5). Tăiați rezervele de cusătură, creștați curbele și apăsați pe guler. Însăilați partea interioară a benzii gulerului de-a lungul cusăturii de îmbinare. Lucrați pe exteriorul articolului vestimentar pentru a coase pe linia cusăturii de îmbinare, prinzând marginea interioară.

**5 123 Uniți piesele mânecii** Tăiați rezerva de cusătură a piesei superioare a mânecii în colț. Coaseți partea inferioară a mânecii cu fețele materialului dispuse față în față împreună cu partea superioară a mânecii, cusătura numărul 6. Aranjați rezervele de cusătură împreună și apăsați spre partea de sus a mânecii.

##### 6 123 Deschideri mâneci

Tăiați șlițurile mânecii după cum indică marcajul. Despărțiți marginile tăiate într-o linie dreaptă și coaseți cât mai îngust posibil de o margine longitudinală a benzii de prindere. Apăsați banda de legare peste cusătura de îmbinare în șlițul mânecii, pliați la o lățime de 7 mm (1/4 in), întoarceți și coaseți pe interior de-a lungul cusăturii de îmbinare. Prindeți banda de prindere la partea de sus a șlițului pe interior (ca un mic pliseu). Așezați legătura de la marginile din față ale șlițului pe interior și însăilați la marginea inferioară.

##### 7 123 Plăți / Cusături mânecă

Așezați pliseurile la marginile inferioare ale mânecilor în direcția săgeții și însăilați. Realizați cusăturile mânecilor (cusătura numărul 7). Aranjați rezervele de cusătură și apăsați pentru a fi deschise.

##### 8 123 Manșete

Pliati părțile manșetei în jumătate pe lungime, cu dosul materialului spre interior. Apăsați marginea pliată și desfaceți din nou. Coaseți marginea manșetei, cu fețele materialului dispuse față în față, împreună cu marginea inferioară a mânecii. Apăsați rezervele de cusătură și rezervele la celelalte margini lungi ale manșetei pe manșete. Prindeți cu ace capetele manșetelor pe fiecare față a materialului împreună și coaseți. Întoarceți manșetele și apăsați. Însăilați marginea beteliei peste cusătura de îmbinare. Lucrați din exteriorul articolului vestimentar pentru a coase pe linia cusăturii de îmbinare, prinzând marginea manșetei.

##### 9 123 Atașați mânecile

Atașați mânecile slăbite.

##### 10 123 Butoniere / Nasturi

Lucrați butonierele în cruce pe gulerul din dreapta și pe lungime pe banda de fixare din dreapta, așa cum este marcat. Adaptați mărimea butonierelor pentru a se potrivi nasturilor. Pe capătul din față a manșetei, lucrați 2 butoniere fiecare transversal, distanțate la 1,2 cm (1/2 in) de margine și la 3 cm (1 1/4 in) fiecare de la marginea superioară și inferioară a manșetei. Coaseți nasturi la celălalt capăt al manșetei pentru a se potrivi cu butonierele.

#### ROCHIE ●●●● MODELUL 124

la pag. 59

Mărimi Burda 36, 38, 40, 42, 44

Lungime fustă 75 cm (29 3/4 in)

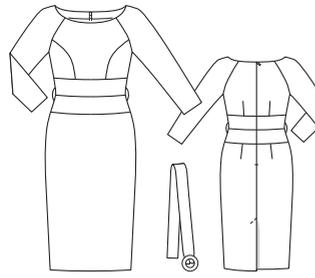

#### Prezentarea generală a tiparului

##### Linia neagră a tiparului, foaia C

##### Părțile tiparului de la 1 la 13

- 36
- 38
- 40
- 42
- 44

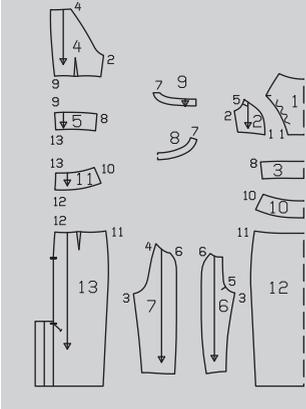

#### MATERIAL ȘI ACCESORII

**Material recomandat:** Materiale elastice pentru rochii, cu ceva volum. Utilizați doar materiale cu elastan.  
**Material original:** Jacquard, căptușeală elastică.

##### Material necesar

Mărime	36	38	40	42	44
Lățimea materialului în cm	Material necesar (metri/yarzi)				
Material	140	1,90	2,00	2,00	2,00
	55	2	2%		
Căptușeală	140	1,35			
	55	1%			

**Accesorii:** Interfață fuzibilă. 1 fermoar invizibil, cu o lungime de 60 cm (24 in) și un picioruș presor special. 1 cataramă de curea fără limbă, bară de 5 cm (2 in) lățime.

#### DECUPAREA BUCĂȚILOR DE MATERIAL

##### Piese tipar de hârtie

Tăiați tiparul la dimensiunea dorită. Prindeți cu ace părțile tiparului pe material, după cum se indică în dispunerea tiparului. Marcați partea a direct pe material.

**Rezerve pentru cusătură și tiv** Cusături și margini 1,5 cm (5/8 in), tiv și tivul mânecii 4 cm (1 5/8 in). Măsurătorile pentru partea a includ rezerve. Tăiați bucățile de căptușeală cu rezerve de cusătură și tiv de 1,5 cm (5/8 in).

#### Dispunerile tiparului

124  
140 cm 55 " 36 - 44

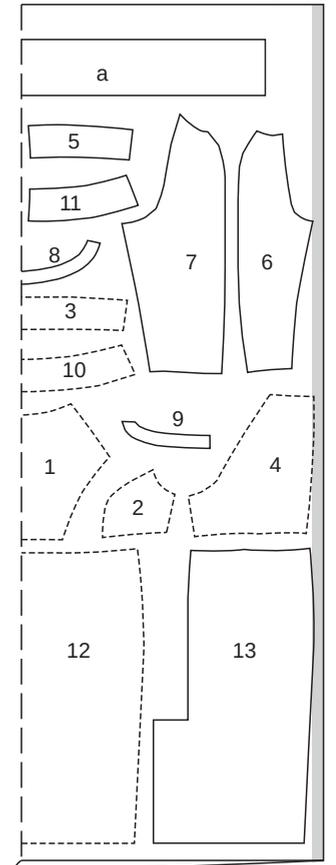

#### Căptușeală

124  
140 cm 55 " 36 - 44

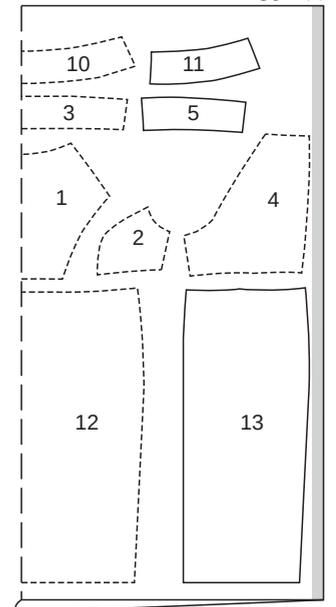

Tăiați dintr-un strat dublu de material textil, cu fața spre interior. Piesele prezentate cu un contur întrerupt trebuie așezate cu partea imprimată pe material în jos.

## Bucați tăiate pe măsură

Mărime	36	38	40	Lățime pentru toate mărimile (cm/in)
	Lungime (cm/in)			
a	89 35	93 36%	97 38%	13 5%
Mărime	42	44	Lățime pentru toate mărimile (cm/in)	
	Lungime (cm/in)			
a	101 39%	105 41%	13 5%	

## Decuparea

### Material

- 1 centru față pe un pliu 1x
- 2 față lateral 2x
- 3 panou față betelie pe un pliu 1x
- 4 spate 2x
- 5 panou spate talie 2x
- 6 mânecă față 2x
- 7 mânecă spate 2x
- 8 dublură față pe un pliu 1x
- 9 dublură spate 2x
- 10 bridă șold față pe un pliu 1x
- 11 bridă șold spate 2x
- 12 panou fustă față pe un pliu 1x
- 13 panou fustă spate 2x
- a cureaua 1x

### Căptușeală

Piese 1, 2, 3, 4, 5, 10, 11, 12 și 13 (la linia căptușelii).

**Interfațare** Călcați pe dubluri, panouri talie, bride șold și pe cureaua (dosul materialului).

### Pomire rapidă pentru profesioniști

- 1 Pense
- 2 Cusăturile panoului din față
- 3 benzi talie / Bride șold
- 4 Panouri fustă
- 5 Cusăturile de pe lateral
- 6 Fermoar invizibil/cusătura din centru spate
- 7 Asamblați căptușeala
- 8 Coaseți căptușeala
- 9 Cusăturile de la mânecă
- 10 Coaseți mânecile
- 11 Tivurile mânecilor
- 12 Dubluri / Cusăturile de la umăr
- 13 Marginea decolteului
- 14 Șlițul din spate:
- 15 Tiv
- 16 Tivul căptușelii
- 17 Căptușeala la deschidere
- 18 Cureaua

## ASAMBLARE

**1 124 Pense**  
Coaseți pense pe părțile din spate și pe panourile fuste. Apăsăți pensele spre centru-spate.

**2 124 Cusături panou frontal**  
Realizați cusăturile panoului frontal (cusătura numărul 1), eliberând ușor marginile frontale între •. Apăsăți rezervele pentru a se deschide.

**3 124 Panouri talie / Bride șold**  
Coaseți panoul din față pentru talie la piesa din față. Coaseți panourile din spate ale taliei la piesele din spate. Coaseți brida din față la

panoul din față al fuste. Coaseți bridele din spate, de pe șold, la panourile din spate ale fuste. Apăsăți rezervele pentru a se deschide.

**4 124 panouri fustă**  
Coaseți piesa din față la panoul din față al fuste. Coaseți părțile din spate la panourile din. Apăsăți rezervele de cusătură pentru a se deschide.

**5 124 Cusăturile de pe lateral**  
Realizați cusăturile de pe lateral. Apăsăți rezervele de cusătură pentru a se deschide.

**6 124 Fermoar invizibil/cusătura din centrul spatelui**  
Introduceți fermoarul invizibil la marginile deschiderii din spate; citiți „Sfatul util” - Fermoare invizibile - la sfârșitul suplimentului pentru cusut. Fermoarul începe la linia marcată a decolteului. Realizați restul din cusătura centrală din spate de la marcajul de jos al șlițului la fermoar. Apăsăți rezervele cusăturilor din centru spate pentru a rămâne deschise.

**7 124 Asamblați căptușeala**  
Coaseți pensele și cusăturile pe părțile de căptușeală și apăsați ca și pe materialul părților de sus. Realizați cusătura centrală din spate între semnele șlițului. Presați rezervele de cusătură pentru a le deschide. Presați rezerva la deschiderea fermoarului spre interior.

**8 124 Coaseți căptușeala**  
Așezați căptușeala în interiorul rochiei cu dosul materialului îndreptat și însăilați marginile din față și din spate ale decolteului. Coaseți căptușeala la benzile fermoarului.

**9 124 Cusăturile mânecii**  
Realizați cusăturile din partea de sus a mânecii și de dedesubt. Aranjați rezervele de cusătură și apăsați pentru a fi deschise.

**10 124 Coaseți pe mâneci**  
Coaseți mânecile la părțile din față și din spate (cusăturile 4 și 5). Potrivii cusăturile de pe dedesubtul mânecii și cusătura laterală. Aranjați rezervele de cusături împreună și apăsați spre mâneci.

**11 124 Tivurile mânecii**  
Aranjați rezerva pentru tivul mânecii, apăsați către interior și coaseți lejer manual.

**12 124 Dublură / Cusăturile de la umăr**  
Realizați cusăturile de la umăr, cusătura numărul 7. Apăsăți rezervele pentru a se deschide. Aranjați marginea dublurii spre interior.

**13 124 Marginea decolteului**  
Prindeți cu ace dublura, cu fețele materialului dispuse față în față, împreună cu marginea decolteului, potrivit cusăturile de la umăr cu cusăturile superioare ale mânecii. Întoarceți capetele din spate și prindeți cu ace. Coaseți de-a lungul marginii decolteului. Tăiați rezervele de cusătură și creștați curbele. Așezați dublura în sus și coaseți rezervele de cusătură aproape de cusătură; citiți „Sfatul util” - Realizarea cusăturii pe dedesubt a unei dubluri - la sfârșitul suplimentului pentru cusut. Întoarceți dublura către interior. Apăsăți marginea decolteului. Întoarceți capetele beteliei către interior și coaseți benzile de fermoar.

**14 124 Deschidere** Presați deschiderea stângă spre interior.

Așezați întărirea de dedesubt pe panoul din spate-stânga al fuste și apăsați dedesubt rezerva de cusătură a panoului din spate-dreapta al fuste, formând un con pe măsură ce treceți deasupra șlițului pentru a evita tăierea sa. Apăsăți dublura întăriturii de dedesubt către interior pe linia de pliere. Coaseți cu tighel partea din stânga spate a panoului fuste pe partea superioară a șlițului, într-un unghi așa cum este marcat, prinzând întărirea.

**15 124 Tiv**  
Așezați din nou dublurile plate la tiv către exterior. Aranjați rezerva pentru tiv, apăsați pentru a fi îndreptată către interior și coaseți lejer manual. Așezați din nou dublurile către interior și coaseți manual la tiv.

**16 124 Tiv căptușeală**  
Coaseți tivul căptușelii ca să fie aproximativ 2 cm (3/4 in) mai scurtă decât rochia.

**17 124 Căptușeală la șliț**  
Prindeți cu ace căptușeala și rochia împreună în partea de sus a șlițului din cusătura centrală din spate. Întoarceți marginea căptușelii și prindeți cu ace la dublura șlițului de pe partea dreaptă a întăriturii de dedesubt. Tăiați cealaltă margine a căptușelii la 1 cm (3/8 in) înainte de marginea întăriturii de pe dedesubt. Întoarceți marginile căptușelii către interior la șliț, prindeți cu ace și coaseți manual dublurile.

**18 124 Cureaua**  
Pliăți cureaua pe lungime (cu fața orientată către interior) și coaseți marginile împreună, lăsând un capăt deschis. Decupați rezervele de cusături la colțuri, în unghi. Întoarceți cureaua și apăsați. Așezați capătul deschis al curelei peste bara cataramii, întoarceți și coaseți. Realizați bucle de ață de aproximativ 7 cm (2 3/4 in) lungime peste cusăturile laterale la nivelul taliei prin răsucirea a 3 - 4 fire și acoperind strâns cu o cusătură manuală pentru butoniere.

## TOP ●●●● MODELUL 125

la pag. 56  
**Mărime Burda 36, 38, 40, 42, 44**  
Lungimea spatelui: aproximativ 105 cm (41 1/2 in)

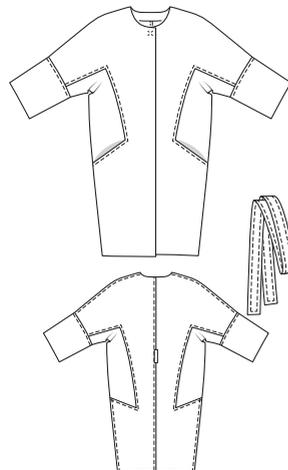

## Prezentarea generală a tiparului

### Linia verde a tiparului, foaia A Părțile de tipar de la 21 la 27

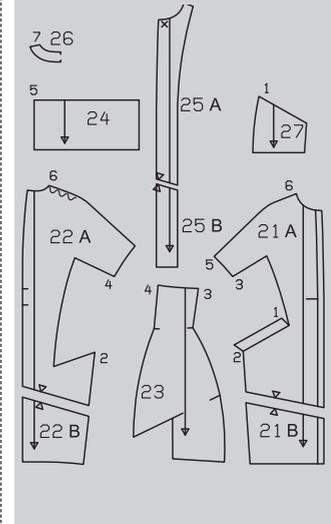

## MATERIAL ȘI ACCESORII

**Material recomandat:** Materiale cu volum.

**Material original:** Material din microfibră cu suport din lână.

### Material necesar

Mărime	36, 38	40, 42	44	
Lățimea materialului in	cm	Material necesar (metri/yardzi)		
Material	140 55	3,20 3%	3,25 3%	3,30 3%

**Accesorii:** 1 capsă mare cusută. Ață de brodat la mașină pentru cusături decorative. Un rest de căptușeală pentru buzunare: aproximativ 50 x 30 cm (20 x 12 in) O bucată rămasă de interfață fuzibilă.

## DECUPAREA BUCĂȚILOR DE MATERIAL

### Piese tipar de hârtie

Tăiați tiparul la dimensiunea dorită. Lipiți părțile 21A și 21B, 22A și 22B și, de asemenea, 25A și 25B împreună pe liniile de îmbinare. Semnul x de sus pentru capsele de pe partea 25 este marcat pentru mărimea 36. Pentru celelalte mărimi, modificați marcajul conform liniilor aferente mărimii. Prindeți cu ace părțile tiparului pe material, după cum se indică în dispoziția tiparului. Marcați părțile a și b direct pe material.

### Rezerve cusătură și tiv

Adăugați 1,5 cm pentru cusături și margini, pentru tiv (piesele 21 și 22) și pentru tivurile mânecilor (piesa 24) 4 cm (1 5/8 in). Măsurătorile pentru părțile a și b includ rezerve.

## Disponerea tiparului

Material

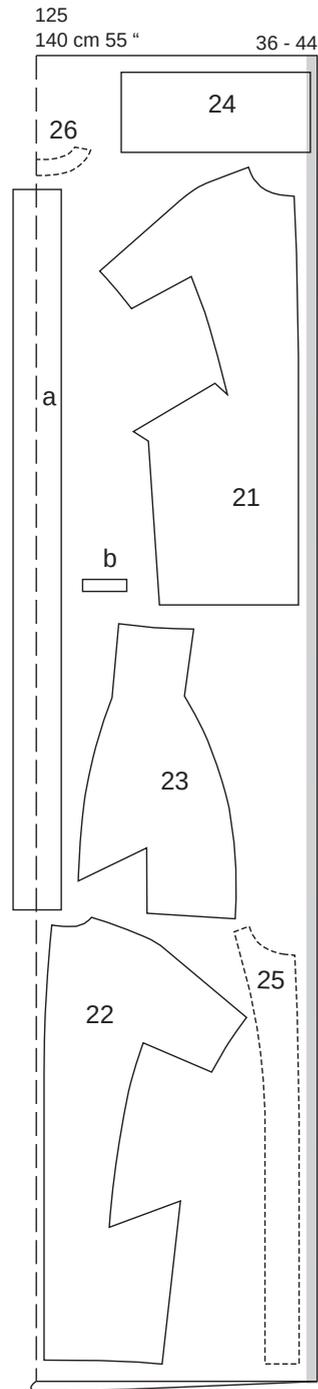

Decupați dintr-un strat dublu de material, cu fața îndreptată către interior. Decupați la sfârșit partea a dintr-un singur strat de material rămas. Părțile prezentate cu un contur întrerupt trebuie așezate pe material cu partea imprimată în jos.

## Bucăți tăiate pe măsură

Mărime	36	38	40	Lățime pentru toate mărimile (cm/in)
	Lungime (cm/in)			
a	163 64%	167 65%	171 67%	15 6
b	11 4%			3 1%

Mărime	42	44	Lățime pentru toate mărimile (cm/in)
	Lungime (cm/in)		
a	175 68%	179 70%	15 6
b	11 4%		3 1%

## Decuparea

### Material

- 21 față cu mânecă 2x
  - 22 spate cu mânecă 2x
  - 23 piesă laterală cu piesa de buzunar integrală și mânecă inferioară 2x
  - 24 bandă mânecă 2x
  - 25 dublură față 2x
  - 26 dublură spate pe un pli 1x
    - a curea 1x
    - b cuport curea 1x
- Restul căptușelii**
- 27 piesă buzunar 2x

**Interfațare** Călcați bucăți de interfață peste colțurile de pe piesele din față și din spate (fața materialului).

## Pornire rapidă pentru profesioniști

- 1 Panou lateral cu buzunar
- 2 Benzile de la mânecă
- 3 Cusăturile superioare ale mâncilor
- 4 Tivurile mâncilor
- 5 Cusătura din centrul spatelui
- 6 Decolteu / Marginile frontale
- 7 Tiv
- 8 Coaseți pe dublură
- 9 Capsă
- 10 Curea
- 11 Suport de curea

## ASAMBLARE

**1 125 Piesă laterală cu buzunar**  
Coaseți piesa de căptușeală a buzunarelor la dublura buzunarelor din față, cusătura numărul 1. Apăsăți rezervele pe căptușeală. Tăiați în rezervele de cusătură ale pieselor din față la cusăturile numerele 1 și 2 până la colțuri. Realizați cusături laterale, cusătura numărul 2, cusătură în partea de sus exact la linia de pliere a dublurii. Apăsăți rezervele de cusătură ale cusăturii laterale pe spate. Tigheliți cusături laterale cu cusături de 8 mm (un 1/4 in) lățime. Așezați buzunarul cu piesele de buzunar în interior, apăsați marginea. Tigheliți marginea de deschidere a buzunarului cu cusături de la cusătura laterală până la colțul din față, lăsați capetele firului deasupra. Coaseți piesele laterale de la cusătura numărul 3 până la colțul de sus pe mânecile integrale ale pieselor din față. Crestați în unghi în rezervele părții din față, la colțuri. Apoi coaseți piesele laterale la piesele din față, de la colțuri până la linia de îmbinare. Coaseți piesele laterale la piesele din spate de la cusătura numărul 4 până la cusătura laterală

(cusătura numărul 2), tăind în rezerva de cusătură a pieselor din spate în colțurile de sus și de jos. Apăsăți rezervele de cusătură pe piesele din față și din spate. Coaseți împreună părțile buzunarului pe interior. Tigheliți cusăturile. Trageți capetele firului spre interior la colțurile buzunarelor și coaseți pentru a ascunde.

**2 125 Benzi mânecă** Coaseți benzile pentru mâneci pe marginile mâncilor, cusătura numărul 5. Apăsăți rezervele de cusătură pe mâneci. Tigheliți cusăturile de îmbinare a mâncilor.

**3 125 Cusăturile de sus ale mâncii**  
Realizați cusăturile superioare ale mâncilor până la marginea benzii, cusătura numărul 6, eliberând ușor piesele din spate așa cum este marcat. Presați rezervele de cusătură pe spate, tigheliți cusăturile superioare ale mâncilor.

**4 125 Tivul mâncii**  
Apăsăți rezervele pentru tivul mâncii către interior și coaseți ușor manual.

**5 125 Cusătura din centrul spatelui**  
Realizați cusătura din centrul spatelui. Apăsăți rezervele de cusătură într-o parte. Tigheliți cusătura centrală pe spate.

**6 125 Decolteu / Margini frontale**  
Realizați cusăturile de la umăr pe dubluri, cusătura numărul 7. Apăsăți rezervele de cusătură pentru a se deschide. Prindeți cu ace părțile dublurii din dreapta împreună cu marginea decolteului, coaseți pe marginile din față și marginea tivului. Tăiați rezervele de cusătură până la 7 mm (1/4 in), tăiați colțurile în unghi și tăiați curbele. Coaseți dublura la rezervele de cusătură aproape de cusătură; citiți „Sfatul util” - Realizarea cusăturii pe dedesubt a unei dubluri - la sfârșitul suplimentului pentru cusut. Întoarceți dublura spre interior și apăsați marginile.

**7 125 Tiv**  
Apăsăți rezervele pentru tiv către interior și coaseți manual.

**8 125 Cusătură în căptușeală**  
Coaseți marginea inferioară a dublurii la rezervele de cusătură ale cusăturii centrale din spate, cusăturile umărului, piesele de buzunar și, de asemenea, la rezerva tivului.

**9 125 Capsă**  
Coaseți jumătățile superioare ale capsei pe partea inferioară a dublurii, așa cum este marcat. Luați cusături mici și uniforme, ieșind cu acul pe exteriorul articolului de îmbrăcăminte. Coaseți jumătatea inferioară a capsei pe față, în stânga, pentru a se potrivi.

**10 125 Curea**  
Pliăți cureaua pe lungime, cu fața materialului către interior. Coaseți împreună marginile, lăsând un pic de cusătură deschisă pentru întoarcere. Decupați rezervele de cusături la colțuri, în unghi. Întoarceți cureaua și apăsați marginile. Coaseți deschiderea. Tigheliți cureaua aproape de margini.

**11 125 Suport curea**  
Apăsăți pe lungime fiecare capăt al părții de suport pentru curea către interior cu 7 mm (1/4 in). Tigheliți marginile longitudinale de 4 mm (1/8 in) lățime. Prindeți cu ace suportul de curea peste cusătura centrală din spate, între marceje, întoarceți capetele și coaseți.

## FUSTĂ ●●●● MODELUL 126

la pag. 58

Mărimi Burda 36, 38, 40, 42, 44  
Lungime fustă 63 cm (24 3/4 in)

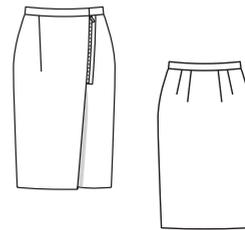

## Prezentarea generală a tiparului

### Linia verde a tiparului, foaia A Părțile de tipar 1 și 2

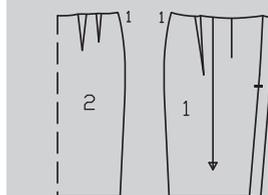
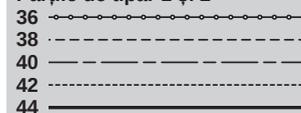

## MATERIAL ȘI ACCESORII

**Material recomandat:** Materiale pentru fuste cu ceva volum.

**Material original:** Vâscoză elastică (greutate mare).

### Material necesar

Mărime	36	38	40	42	44
Lățimea materialului	cm	Material necesar (metri/yarzi)			
Material	140 55	0,85 %	1,55 1%		

**Accesorii:** Interfață fuzibilă.

1 fermoar metalic separator, 25 cm (10 in) lungime. 2 capse cusute, Ø 1 cm (3/8 in).

## DECUPAREA BUCĂȚILOR DE MATERIAL

### Piese tipar de hârtie

Tăiați piesele tiparul la dimensiunea dorită. Prindeți cu ace părțile tiparului pe material, după cum se indică în disponerea tiparului. Marcați partea a direct pe material.

**Rezerve pentru cusătură și tiv**  
Cusături și margini 1,5 cm (5/8 in), tiv 4 cm (1 5/8 in). Măsurătorile pentru partea a includ rezerve.

**Disponerea tiparului**  
Material

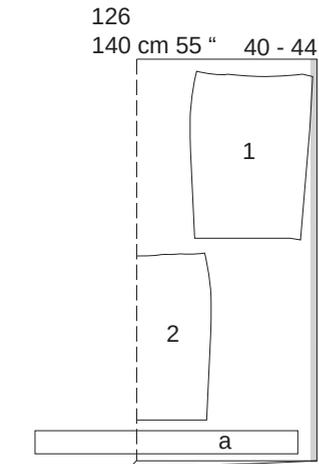
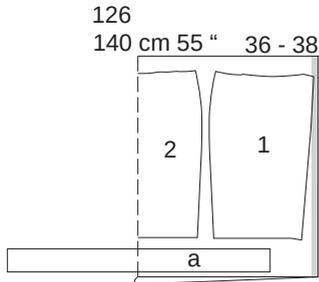

Decupați dintr-un strat dublu de material, cu fața îndreptată către interior. Decupați la sfârșit partea a dintr-un singur strat de material rămas.

**Bucăți tăiate pe măsură**

Mărime	36	38	40	Lățime pentru toate mărimile (cm/in)
	Lungime (cm/in)			
a	96,5 38	102 40%	107,5 42%	9 3½
Mărime	42	44	Lățime pentru toate mărimile (cm/in)	
	Lungime (cm/in)			
a	113 44%	118,5 46%	9 3½	

**Decuparea**

- 1 panoul din față al fustei 2x
  - 2 panoul din spate al fustei pe un pliu x
  - a brâu 1x
- Interfațarea** Călcați cu fierul de călcat partea a (dosul materialului). De asemenea, interfațați panourile frontale ale fustei pe dubluri.

**Pomire rapidă pentru profesioniști**

- 1 Pense
- 2 Cusăturile de pe lateral
- 3 Tiv
- 4 Fermoar / Fustă dreapta spate
- 5 Fermoar / Fustă stânga spate
- 6 Betelia
- 7 Capse

**ASAMBLARE**

**SFAT:**

*Realizați cusături pe materiale elastice cu o cusătură specială elastică sau la o setare îngustă în zigzag.*

**1 126 Pense**

Coaseți pense pe panourile din față ale fustei și pe panourile din spate ale fustei. Apăsăți pensele spre centru.

**2 126 Cusături laterale**

Realizați cusăturile de pe lateral (cusătura numărul 1). Aranjați rezervele de cusătură și apăsați pentru a fi deschise.

**3 126 Tiv**

Așezați rezerva pentru tiv către interior și coaseți lejer manual.

**4 126 Fermoar / Panou dreapta fustă**

Presăși dublura pe panoul frontal din dreapta spre interior, apoi întindeți din nou plat. Așezați fermoarul cu fața în jos pe panoul fustei de la linia marcată de îmbinare a taliei, astfel încât dinții fermoarului să se afle pe panoul fustei lângă marginea pliată apăsată și banda cu fermoar plată pe dublură. Coaseți banda cu fermoar pe față, cosând aproape de dinții fermoarului și aproape de marginea benzii de fermoar (picior pentru fermoar). Întoarceți cu fața spre interior și coaseți lejer cu mâna.

**5 126 Fermoar / Panou stânga fustă**

Pe panoul din față stânga al fustei, apăsați cu fața spre interior și coaseți lejer cu mâna. Așezați panoul fustei din dreapta față pe panoul fustei din stânga față, cu dosul îndreptat spre față și potrivit centrele. Fixați altă bandă cu fermoar pe panoul din stânga al fustei. Deschideți fermoarul. Coaseți banda cu fermoar aproape de dinții fermoarului și aproape de marginea benzii de fermoar (picior pentru fermoar).

**6 126 Betelie**

Coaseți betelia pe marginea superioară a fustei. Apăsăți rezervele cusăturii de îmbinare pe betelie. Pliăți betelia pe lungime (cu fața îndreptată către interior) și coaseți peste capete. Întoarceți. Întoarceți marginea interioară a beteliei la aproximativ 5 cm (2 in) lungime de la capete. Apoi însălați marginea neîntoarsă peste cusătura de îmbinare, coaseți din partea dreaptă a îmbrăcămintei în linia cusăturii de îmbinare.

**7 126 Capse** Prindeți capetele beteliei cu câte o capsă, fără a ieși cu acul în exteriorul îmbrăcămintei atunci când coaseți capse.

**TOP ●●●**  
**MODELUL 127**

**Cu top bustieră pag. 63**

**Mărimi Burda 36, 38, 40, 42, 44**

Lungimea spatelui: aproximativ 67 cm (26 1/2 in)

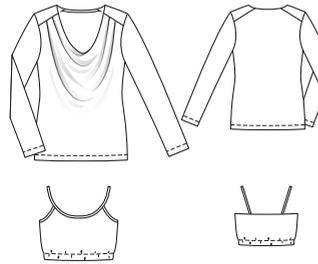

**Prezentarea generală a tiparului**

**Linia albastră a tiparului, foaia D**  
**Părțile de tipar de la 21 la 26**

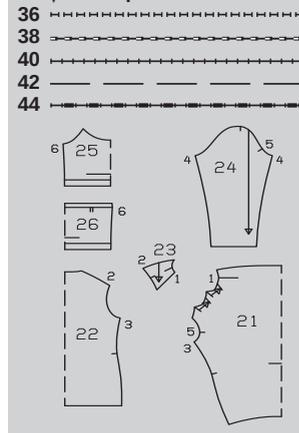

**MATERIAL ȘI ACCESORII**

**Recomandare pentru material:**

Materiale fluide elastice.

**Material original:** Jerseu de mătase

**Material necesar**

Mărime	36, 38	40, 42	44	
Lățimea materialului în cm	Material necesar (metri/yarzi)			
Material	135 53	2,15 2%	2,20 2%	2,25 2½

**Accesorii:** Bandă de întărire/bandă de susținere Vilene. Un ac dublu pentru mașina de cusut. Elastic 2,5 cm (1 in) lățime, mărimea 36: 0,70 m (28 in), mărimea 38: 0,75 m (30 in), mărimea 40, 42: 0,80 m (32 in), mărimea 44: 0,85 m (34 in) lungime.

**DECUPAREA BUCĂȚILOR DE MATERIAL**

**Piese tipar de hârtie**

Tăiați piesele tipar la dimensiunea dorită. Săgețile pliseurilor de pe partea 21 sunt marcate pentru mărimea 36. Pentru celelalte mărimi, modificați marcajul săgeților conform liniilor aferente mărimii. Linia de cusătură pentru teaca pentru elastic superioară marcată

pe partea 25 și 26 este pentru mărimea 36. Pentru mărimile 38 - 44, modificați marcajul liniei. Prindeți cu ace părțile tiparului pe material,

**Disponerea tiparului**

Material

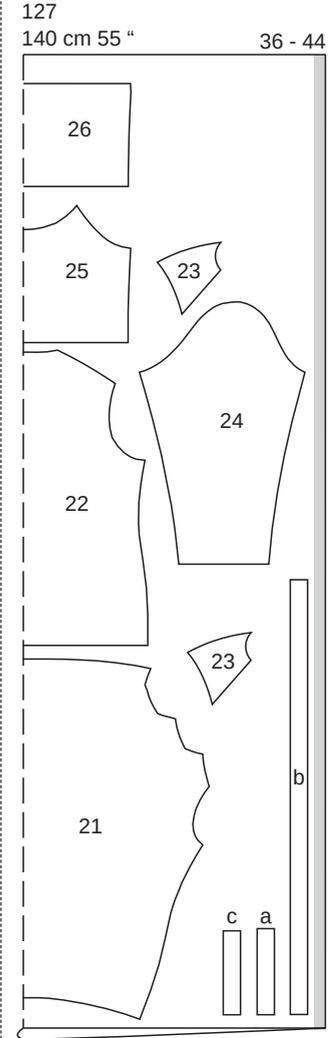

Tăiați dintr-un strat dublu de material, cu fața orientată către interior.

**Bucăți tăiate pe măsură**

Mărime	36	38	40	Lățime pentru toate mărimile (cm/in)
	Lungime (cm/in)			
a	17 6%	17,5 7	18 7%	4 1½
b	94 37	95,5 37%	97 38%	4 1½
c	15 6	16 6%	17 6%	4 1½

Mărime	42	44	Lățime pentru toate mărimile (cm/in)
	Lungime (cm/in)		
a	18,5 7½	19 7½	4 1½
b	98 38½	99,5 39%	4 1½
c	18 7%	19 7½	4 1½

după cum se indică în dispunerea tiparului. Marcați părțile de la a la c direct pe material.

### Rezerve pentru cusătură și tiv

Cusături și margini 1,5 cm (5/8 in), tiv și tivul mânecii (piesele 21, 22 și 24) 3 cm (1 1/4 in). Măsurătorile pentru părțile de la a la c includ rezerve.

### Decuparea Top

21 față pe un pliu 1x  
22 spate pe un pliu 1x  
23 bridă 4x  
24 mânecă 2x  
a fâșie dublură pe decolteu spate 1x

### Top bustieră

25 față pe un pliu 1x  
26 spate pe un pliu 1x  
b bandă legare pentru decolteu față și snururi 1x  
cfâșie legare/orificiu mânecă 1x

**Bandă Vilene Bias** Călcați pe toate marginile pieselor exterioare ale bridei, pe marginile orificiului mânecii ale pieselor din față și din spate, pe marginile orificiilor mânecilor și decolteul pieselor bustieră din față și din spate. Cusătura în lanț a benzii ar trebui să se afle întotdeauna de-a lungul liniei de cusătură.

### Pomire rapidă pentru profesioniști Top

1 Bandă pentru decolteu spate  
2 Bandă pentru decolteu față  
3 Bride  
4 Cusături laterale și cusăturile mânecii  
5 Mâneci  
6 Tiv și tivuri mâneci  
Top bust  
7 Prindeți marginile găurilor pentru mânecă  
8 Margine decolteu față / Fâșii  
9 Cusăturile de pe lateral  
12 Carcasă / Elastic  
13 Elastic / Capetele din spate ale fâșiilor

### ASAMBLARE

### SFAT:

Realizați cusături pe materialele elastice cu o cusătură specială elastică sau la o setare îngustă în zigzag. Coaseți cu un ac dublu al mașinii de pentru a păstra marginile elastice.

### Top

**1 127 Spate decolteu**  
Pliati piesa de dublură pe lungime și apăsați, cu fața orientată către exterior. Prindeți cu ace banda de dublură pliată de-a lungul marginii decolteului, astfel încât marginea pliată a benzii să se afle la 1 cm (3/8 in) lățime pe articolul vestimentar, lângă linia cusăturii. Coaseți de-a lungul decolteului. Tăiați rezervele de cusătură. Întoarceți benzile dublurii către interior, apăsați marginile subrațului și coaseți un tighel la 7 mm (1/4 in) lățime.

### 2 127 Margine față decolteu

Îndoiiți marginea frontală superioară spre interior pe linia de pliere din față și însăilați, nu apăsați. Așezați pliseurile în direcția săgeții și însăilați la margine.

### 3 127 Bridă

Coaseți bucățile exterioare ale bridei pe marginile superioare din față (cusătura numărul 1) și pe marginile superioare din spate (cusătura numărul 2), astfel încât spațiul de cusătură la marginea decolteului să treacă peste bridă. Apăsați rezervele de cusătură pe piesele bridei. Apăsați marginile de îmbinare ale pieselor interioare ale bridei pe dosul materialului. Prindeți cu ace piesele din interiorul bridei din partea dreaptă împreună cu brida din exterior și coaseți la marginea decolteului. Tăiați rezervele de cusătură, așezați piesele de bridă în interiorul decolteului și coaseți la loc pe rezerve, lângă cusătură. Întoarceți piesele din interior spre interior și coaseți la cusăturile de îmbinare, însăilați marginile orificiului mânecii.

### 4 127 Cusăturile de pe lateral și cusături mânecă

Realizați cusăturile de pe lateral și ale mânecii.

### 5 127 Mâneci

Introduceți mânecile.

### 6 127 Tiv și tivurile mânecii

Aranjați rezervele de tiv și ale tivului mânecilor și apăsați către interior. Lucrați de pe exteriorul articolului vestimentar și folosiți un ac dublu de mașină pentru a coase tivul la 2,5 cm (1 in) lățime.

### Top bust

### 7 127 Legați marginile orificiului pentru mânecă

Tăiați rezervele de la marginile găurii pentru mânecă pe față. Coaseți banda de legare (c) fețele împreună cu marginile orificiului mânecii de 1 cm (3/8 in) lățime. Apăsați banda de prindere peste margini, spre interior, întoarceți și însăilați de-a lungul cusăturii de îmbinare, având în final o lățime de prindere de 1 cm (3/8 in). Lucrați pe exteriorul articolului vestimentar pentru a tigheli legătura aproape de cusătura de îmbinare, prinzând marginea.

### 8 127 Marginea din față a decolteului / Benzi

Tăiați rezerva de cusătură la marginea din față a decolteului. Coaseți banda de legare a cusăturii (b) centrată pe marginea din față a decolteului, lăsând capetele benzii deasupra ca fâșii. Apăsați marginile longitudinale ale fâșiilor suspendate la o lățime de 1 cm (3/8 in) pe dosul materialului. Întoarceți banda de legătură peste margine în interior, întoarceți și însăilați. Continuați până la capăt pentru a plia fâșiile la o lățime de 1 cm (3/8 in) și însăilați marginile împreună. Tigheliți aproape de marginile fâșiilor și a benzii de legare.

### 9 127 Cusături laterale

Realizați cusăturile de pe lateral (cusătura numărul 6), cu fața la

marginea superioară din spate. Apăsați rezervele de cusătură pe părțile din spate. Apăsați partea superioară spre interior, întoarceți marginea laterală și coaseți la cusăturile laterale.

### 10 127 Suport / Elastic

Apăsați marginea inferioară a bustierei în interior pe linia de pliere a tivului. Lucrați din exteriorul hainei și folosiți acul dublu pentru a coase așa cum este marcat, lăsând aproximativ 5 cm (2 in) deschise pentru a introduce elasticul. Introduceți elasticul și coaseți capetele împreună.

### 11 127 Elastic / Capetele din spate ale fâșiilor

Verificați lățimea elasticului în timpul asamblării și fixați capetele din spate ale fâșiilor de partea inferioară a marginii superioare a spatelui la marcaje. Coaseți capetele elasticului împreună. Coaseți deschiderea în tiv. Întindeți fața la marginea superioară din spate în sus, pentru a coase capetele fâșiilor la pliul presat și la marginea inferioară a dublurii. Așezați din nou dublura către interior.

### PANTALONI • • • MODELUL 128

#### la pag. 60

Mărimi Burda 34, 36, 38, 40, 42, 44

Exterior crac 104 cm (41 in) (marginea superioară a pantalonilor = talie)

Tiv aprox. 30 cm (12 in)

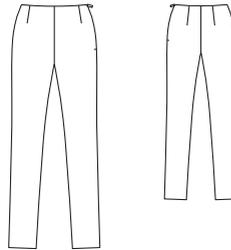

### Prezentarea generală a tiparului

#### Linia roșie a tiparului, foaia D

Părțile de tipar de la 1 la 4  
34  
36  
38  
40  
42  
44

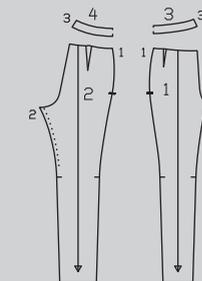

### MATERIAL ȘI ACCESORII

**Material recomandat:** Materiale elastice pentru pantaloni în două direcții. Folosiți numai materiale foarte elastice.

**Material original:** Gabardina elastică cu elasticitate în două direcții.

### Material necesar

Mărime	34 - 44	
Lățimea materialului în cm		Material necesar (metri/yarzi)
Material	140 55	1,50 1%

**Observație:** Pantalonii subțiri trebuie să se întindă pe lățime. Dacă materialul dvs. are întindere transversală, piesele de pantaloni ar trebui să fie tăiate pe lungime. Dacă materialul dvs. are întindere pe lungime, piesele de pantaloni trebuie tăiate pe transversală. Pentru materialele cu întindere în două direcții, verificați în ce direcție poate fi întins mai mult materialul.

**Accesorii:** Interfață fuzibilă. 1 fermoar invizibil, cu o lungime de 22 cm (9 in) și un picioruș presor special.

### DECUPAREA BUCĂȚILOR DE MATERIAL

#### Părțile de tipar pe coală

Trasați părțile de tipar de pe coala de tipar. Prindeți cu ace părțile tiparului pe material, după cum se indică în dispunerea tiparului.

#### Rezerve pentru cusătură și tiv

Cusături și margini 1,5 cm (5/8 in), tiv 4 cm (1 5/8 in).

#### Disponerea tiparului

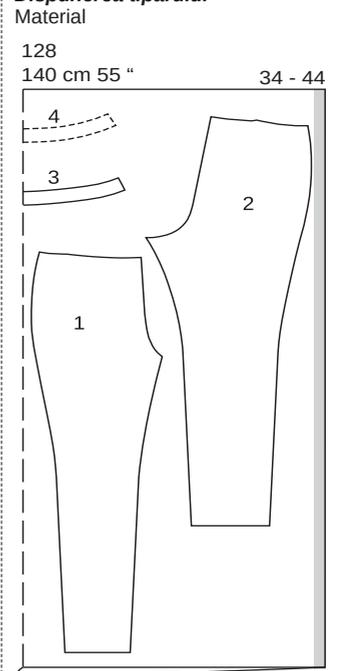

Tăiați dintr-un strat dublu de material, cu fața orientată către interior.

## Decuparea

- 1 piesă față pantalonii 2x
- 2 piesă spate pantalonii 2x
- 3 dublură față pe un pliu 1x
- 4 dublură spate pe un pliu 1x

**Interfațare** Călcați piesele 3 și 4 (dosul materialului).

## Pornire rapidă pentru profesioniști

- 1 Pense
- 2 Fermoar invizibil
- 3 Cusătura din dreapta/cusăturile de pe interiorul cracului
- 4 Dublură
- 5 Marginea superioară a pantalonilor
- 6 Tiv

## ASAMBLARE

## SFAT:

Realizați cusături pe materialele elastice cu o cusătură specială elastică sau la o setare îngustă în zigzag.

### 1 128 Pense

Coaseți pensele pe părțile din față și din spate ale pantalonilor și apăsați spre centru.

### 2 128 Fermoar invizibil

Introduceți fermoarul invizibil la marginile din stânga; citiți „Sfatul util” - Fermoare invizibile - la sfârșitul suplimentului pentru cusut. Realizați cusătura din partea stângă la fermoar. Aranjați rezervele de cusătură și apăsați pentru a fi deschise.

### 3 128 Cusătura din dreapta/cusăturile din interiorul cracului

Realizați cusătura din dreapta/cusăturile din interiorul cracului (cusăturile numerele 1 și 2). Așezați un crac în celălalt, cu fețele materialului dispuse față în față. Realizați cusătura din centrul feței și al spatelui până la capăt. Aranjați rezervele de cusătură și apăsați pentru a fi deschise, de la marginile superioare până la începutul curbei. Nu apăsați rezervele de cusătură pentru a fi plate, de-a lungul curbei.

### 4 128 Dublură

Realizați cusătura din dreapta a dublurilor (invers față de pantalonii) (cusătura numărul 3).

### 5 128 Marginea superioară a pantalonilor

Prindeți cu ace dublura, cu fețele materialului dispuse față în față, împreună cu marginea superioară a fustei. Întoarceți capetele dublurii la deschiderea fermoarului aproximativ 5 mm (3/16 in) înainte de marginea deschiderii și prindeți cu ace la marginea superioară. Așezați rezervele la marginile de deschidere ale pantalonilor cu benzile de fermoar în afară și prindeți-le cu ace la marginea superioară, peste dublură. Coaseți de-a lungul marginii superioare a pantalonilor. Întoarceți rezerva de la deschiderea marginilor către interior. Așezați dublura în sus și coaseți până la rezervele de cusătură cât mai aproape de cusătură. Întoarceți dublura către interior și coaseți la benzile de fermoar și la cusături.

### 6 128 Tiv

Aranjați rezervele pentru tiv, apăsați către interior și coaseți lejer manual.

## HAINĂ DE TIP RETRO ●●●● MODELUL 129

la pag. 38

Mărimi Burda 36, 38, 40, 42, 44, 46

Lungimea spatelui: aproximativ 110 cm (43 1/2 in)



## Prezentarea generală a tiparului

Linia roșie a tiparului, foaia C  
Părțile de tipar de la 1 la 10

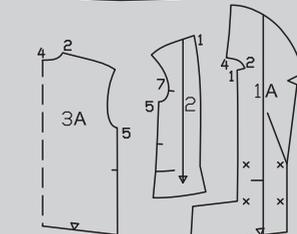
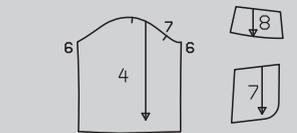
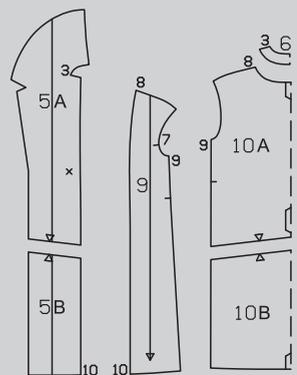
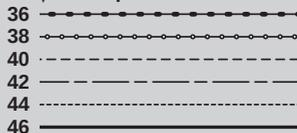

## MATERIAL ȘI ACCESORII

**Material recomandat:** Material pentru paltoane.

**Material original:** Material din lână (510 g/m), căptușeală.

## Material necesar

Mărime	36 - 46	
Lățimea materialului in	cm	Material necesar (metri/yarzi)
Material	140 55	3,95 4%
Căptușeală	140 55	2,00 2%

**Accesorii:** Interfață fuzibilă.

4 nasturi. 1 nasture interior plat.

## DECUPAREA BUCĂȚILOR DE MATERIAL

de tipar. Lipiți părțile 1A și 1B, 3A și 3B, 5A și 5B și, de asemenea, 10A și 10B împreună pe liniile de îmbinare. Prindeți cu ace părțile tiparului pe material, după cum se indică în dispunerea tiparului.

## Rezerve pentru cusătură și tiv

Cusături și margini 1,5 cm (5/8 in), tiv și tivul mânecii 4 cm (1 5/8 in). Tăiați bucățile de căptușeală cu rezerve de cusătură și tiv de 1,5 cm

## Decuparea

(5/8 in).

## Material

- 1 centru față 2x
- 2 lateral sus față 2x
- 3 spate pe un pliu 1x
- 4 mânecă 2x
- 5 dublură față 2x
- 6 dublură spate pe un pliu 1x
- 7 piesă buzunar 2x

## Căptușeală

- 8 clapă 2x
- 9 față 1x
- 10 spate pe un pliu 1x și, de asemenea, piesele 4 și 7.

## Interfațarea

Călcați cu fierul de călcat părțile 5, 6 și 8 (dosul materialului). Întăriți, de asemenea, piesele centrale din față în colțuri de la marginea cusăturilor umerilor (cusătura numărul 2) și la deschiderea buzunarelor cu un pic de interfață de aproximativ 3 x 3 cm (1 1/4 x 1 1/4 in) fiecare.

## Pornire rapidă pentru profesioniști

- 1 Buzunar / Clapă
- 2 Cusătura panoului din față
- 3 Cusăturile de la umăr
- 4 Guler
- 5 Dubluri / Guler
- 6 Cusăturile de pe lateral
- 7 Cusături mâneci / Tivuri mâneci
- 8 Coaseți mânecile
- 9 Tiv
- 10 Asamblați căptușeala
- 11 Coaseți căptușeala
- 12 Butoniere/nasturi

## Dispunerile tiparului

Material

129

140 cm 55 "

36 - 46

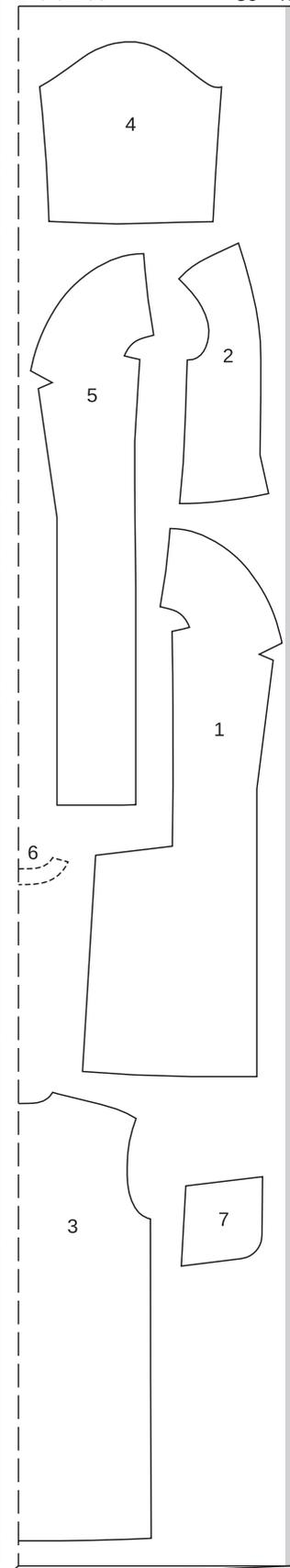

## ASAMBLARE

### 1 129 Buzunar / Clapă

Așezați piesa de căptușeală cu clapă pe piesa de buzunar din material, cu fața îndreptată și coaseți împreună la marginea superioară. Apăsați rezervele de cusătură pe clapă. Așezați clapă din dreapta împreună cu clapă integrală pe piesa din față și coaseți împreună pe marginile înguste și pe marginea inferioară. Tăiați rezervele de cusătură și tăiați colțurile în unghi. Întoarceți clapetele și apăsați marginile. Apăsați piesa buzunarului în jos. Coaseți căptușeala buzunarului cu cusături pe marginea deschiderii buzunarelor din față, începând cu colțul pe linia de cusătură marcată. Tăiați rezervele de cusătură ale fețelor în colțuri într-un unghi, apăsați rezervele de cusătură pe partea de pe interior a mânecilor și coaseți aproape de cusătură; citiți „Sfatul util” - Realizarea cusăturii pe dedesubt a unei dubluri - la sfârșitul suplimentului pentru cusut. Apăsați piesele buzunarului în jos. Așezați

Căptușeală

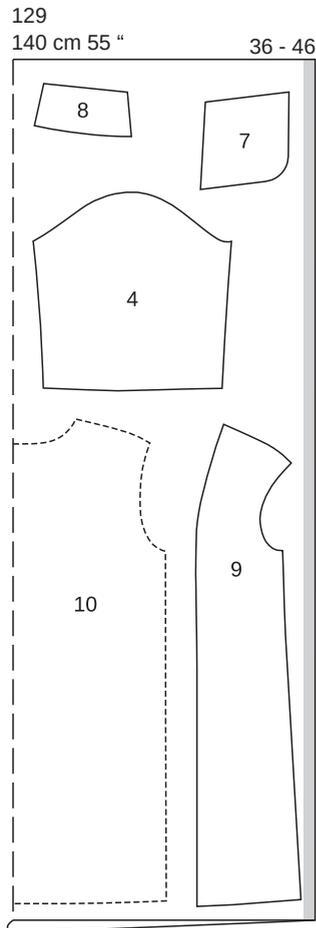

Tăiați dintr-un strat dublu de material, cu fața îndreptată către interior. Părțile prezentate cu un contur întrerupt trebuie așezate pe material cu partea imprimată în jos.

părțile buzunarului din material în jos și coaseți împreună piesele căptușelii buzunarului pe interior.

### 2 129 Cusături panouri față

Coaseți părțile laterale din față drepte împreună cu părțile frontale centrale până la începutul deschiderii buzunarelor. Apăsați rezervele de cusătură pentru a se deschide.

### 3 129 Cusături umăr

Prindeți cu ace fețele părților din față împreună cu spatele și realizați cusăturile de la umăr. Apăsați rezervele de cusătură pentru a se deschide.

### 4 129 Guler

Pe gulerul inferior integral, realizați cusătura din centrul spatelui. Apăsați rezervele de cusătură pentru a se deschide. Coaseți gulerul din colț în colț pe marginea din spate a decolteului. Tăiați rezervele de cusătură ale fețelor în colțuri într-un unghi, tăiați curbele și rezervele de cusătură se deschid.

### 5 129 Dubluri / Guler

Așezați fețele dublurilor frontale împreună și realizați cusătura din centrul spatelui a tivului gulerului superior integral. Apăsați rezervele de cusătură pentru a se deschide. Prindeți cu ace dublurile frontale pe partea din spate și realizați cusăturile umărurilor. Prindeți cu cleme rezervele de cusătură ale dublurilor în colț, într-un unghi. Coaseți gulerul de sus la spate din colț în colț. Prindeți cu ace dublura cu fețele gulerului superior împreună cu părțile din față și întărirea de guler. Coaseți de-a lungul marginilor din față, ale gulerului și pe linia marcată a tivului. Tăiați rezervele de cusătură, tăiați colțurile în unghi și fixați-le în rezerve la colțul reverului, aproape de linia de cusătură. Tăiați rezerva pentru tiv doar cu 2 cm (3/4 in) înainte de capătul dublurii. Întoarceți gulerul și întoarceți dublurile către interior. Apăsați marginile. Prindeți cu ace împreună cusăturile de îmbinare ale gulerului din spate. Coaseți rezervele cusăturilor de îmbinare împreună pe interior, aproape de cusătură.

### 6 129 Cusături laterale

Așezați clapă în sus și buzunarul în lateral, prindeți cu ace. Așezați fețele părților frontale împreună cu spatele și realizați cusăturile laterale. Nu prindeți în buzunar sau clapă. Apăsați rezervele de cusătură pentru a se deschide.

### 7 129 Cusături mâneci / Tivuri mâneci

Pliati mânecile pe lungime, cu fața materialului îndreptată spre interior. Realizați cusăturile mânecii. Apăsați rezervele de cusătură pentru a se deschide. Apăsați rezervele pentru tiv către interior și coaseți lejer manual.

### 8 129 Atașați mânecile

Prindeți cu ace mânecile în găurile pentru mâneci, cu fețele materialului dispuse față în față. Potrivii marcasele 7 pe față și pe mânecă. Potrivii marcajul de la capul mânecii cu cusătura de la umăr. Realizați cusătura mânecii. Apăsați rezervele de cusătură pe piesele din față și din spate.

### 9 129 Tiv

Apăsați rezerva pentru tiv către

interior și coaseți lejer manual.

**10 129 Ansamblați căptușeala**  
Pe căptușeala din spate, coaseți un pliu lejer, după cum este marcat, însăilând pliul între ele. Apăsați pliusele într-o parte. Realizați restul de cusături. Atașați căptușelile mânecilor.

### 11 129 Coaseți căptușeala

Coaseți căptușeala cu fețele materialului dispuse față în față împreună cu marginea interioară a dublurii, începând și sfârșind la aproximativ 10 cm (4 in) deasupra marginii tivului. Apăsați rezervele de cusătură pe căptușeală. Aplicați căptușeala în interiorul paltonului, cu dosurile materialului dispuse față în față și așezați mânecile una în cealaltă. Întoarceți căptușeala către interior de-a lungul marginii inferioare a jachetei, apăsând ușor marginea pliată și împingând în sus. Coaseți la rezerva pentru tiv. Așezați o lungime suplimentară de căptușeală în jos, ca un mic pliu și prindeți cu ace. Restul marginilor căptușelii. Întoarceți către interior căptușelile mânecii și coaseți la rezerva pentru tivul mânecii.

### 12 129 Butonieră și nasturi

Realizați două butoniere în diagonală, pe marginea frontală din dreapta, așa cum este marcat. Lucrați butoniera de sus pentru nasturele interior în cruce pe marginea din față stânga. Adaptați mărimea butonierelor pentru a se potrivi nasturilor. Coaseți nasturi pentru a se potrivi pe partea stângă față și pe partea dreaptă, așa cum este marcat. Coaserea unei butoniere în interior.

## HAINĂ PENTRU CÂINE ●●● MODELELE 130, 131

**Modelul 130 la pag. 51 Modelul 131 la pag. 50**

**Mărimile S, M, L**

**Lungimea finală ar trebui să fie după cum urmează pentru mărimea S:** 28 cm (11 in), **mărimea M:** 43 cm (17 in), **mărimea L:** 58 cm (23 in)

130



131

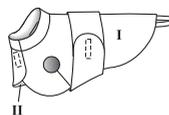

## MATERIAL ȘI ACCESORII

**Material recomandat: 130:**

Materiale Terry din bumbac. **131:** Materiale pufoase din lână sau amestecuri, fleece din fibre pentru căptușeală.

**Material original: 130** Terry bumbac, **131** Lână (material I), fibre fleece (material II).

## Prezentarea generală a tiparului

Linia verde a tiparului, foaia D  
Părțile de tipar de la 1 la 4

130

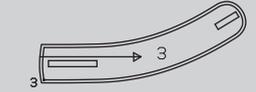
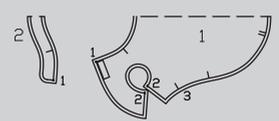

131

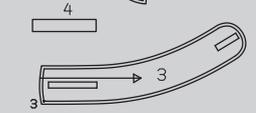
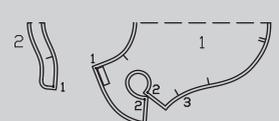

## Material necesar

Mărime	V	M	L
Lățimea materialului	cm in	Material necesar (metri/yarzi)	
130	140	0,85	1,60
Material	55	%	1%
131	140	0,60	1,00
Material I	55	%	1
131 Material II	140	0,45	0,85
	55	%	%

**Accesorii:** Interfață fuzibilă. Bandă de legare Velcro, 2 cm (3/4 in) lățime; 0,30 m (12 in). **Pentru 130:** Bandă de întărire din bumbac, pliată în prealabil, 2 cm (3/4 in) lățime (lățime finală 1 cm / 3/8 in); **mărimea S:** 3,20 m (3 1/2 yarzi), **mărimea M:** 4,25 m (4 3/4 yarzi), **mărimea L:** 5,60 m (6 1/8 yarzi).

## DECUPAREA BUCĂȚILOR DE MATERIAL

### Părțile de tipar pe coală

Trasați părțile de tipar de pe coala de tipar. Prindeți cu ace părțile tiparului pe material, după cum se indică în dispunerea tiparului.

### Cusături și rezerve tiv

Toate piesele modelului includ deja 1 cm (3/8 in) lățime de rezerve de cusătură. Pe piesele de la 1 la 3, o linie îngustă continuă indică linia de cusătură. Conturul exterior mai gros indică unde se decupează piesele. Nu sunt necesare rezerve de cusătură pentru piesa 4. Pentru modelul 130, sunt necesare rezerve de cusătură numai la cusăturile laterale (piesa 1) și la cusătura de îmbinare a gulerului (piesele 1 și 2). Tăiați rezervele de cusătură de pe bucățile de model de hârtie de la aceste margini.

### Disponerea tiparului 130

Material

130  
140 cm 55 "

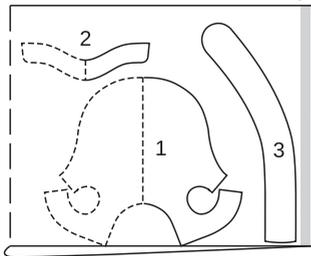

130  
140 cm 55 "

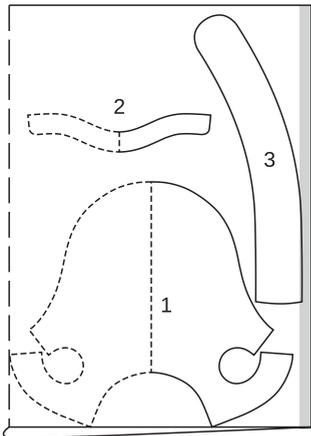

130  
140 cm 55 "

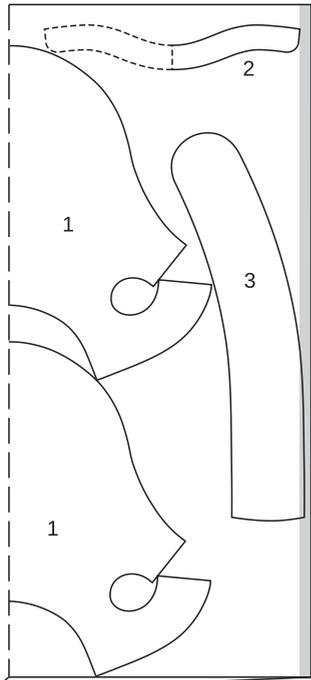

Tăiați dintr-un strat dublu de material, cu fața îndreptată către interior. Așezați părțile prezentate cu un contur întrerupt pe material cu partea imprimată în jos.

### Disponerile tiparului 131

Materialul I

131  
140 cm 55 "

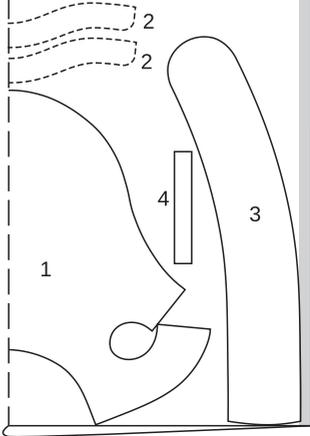

Materialul II

131  
140 cm 55 "

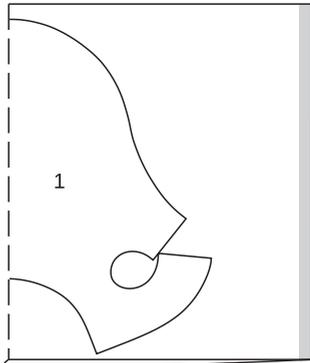

### Decuparea

Pentru modelul de haină pentru câine 130, veți avea nevoie de părțile de tipar 1 - 3. Pentru modelul de haină pentru câine 131, veți avea nevoie de părțile de tipar 1 - 4.

### Părțile de tipar 130, 131

130, 131 1 spate pe un pli 2x  
130, 131 2 guler pe un pli 2x  
130, 131 3 curea 2x  
131 4 buclă 1x

### 130, 131 Pornire rapidă pentru profesioniști

- 1, 130 131 Coaseți pe guler
- 2 130 Cusături laterale
- 3 130 Asamblați bucla
- 4 131 Asamblați bucla
- 5 130, 131 Poziționați bucla
- 6 130 Dublați cureaua și legați marginile
- 7 131 Orientați cureaua
- 8 130, 131 Poziționați cureaua
- 9 130 Dublați haina și legați marginile
- 10 131 Orientați haina
- 11 131 Cusături laterale
- 12 131 Tigheliți haina
- 13 130, 131 Bandă Velcro
- 14 130 Coaseți bucla și cureaua de piesa de legare

### Modelul 131

Tăiați bucata 1 o dată fiecare din materialul I și materialul II. Tăiați piesele 2 și 4 din materialul I.

**Interfațarea** Călcați cu fierul de călcat părțile 2 și 3 (1x) (dosul materialului).

### ASAMBLARE

### SFAT:

**Opțional: Finisați marginile hainei de exterior model 131 ca și pentru halatul de baie interior model 130 cu bandă de legare. Pentru a utiliza modelul 131 cu un ham, construiți o deschidere a fantei corespunzătoare.**

**1 130, 131 Coaseți pe guler**  
Prindeți și coaseți piese de guler pe fiecare parte dreaptă împreună cu piesele din spate, potrivit centrelor (cusătura numărul 1) și, de asemenea, potrivit marcajele. Tăiați rezervele de cusătură, prindeți curbele cu cleme și apăsați pentru a fi deschise.

**2 130 Cusături laterale**  
Pe piesa din spate interioară și exterioră cu guler, realizați cusăturile laterale pentru deschiderea piciorului, cu fețele îndreptate (cusătura numărul 2). Apăsați rezervele de cusătură pentru a se deschide.

**3 130 Realizați bucla**  
Tăiați o bucată de bandă, după cum urmează, pentru mărimea S: 16 cm (6 1/2 in), mărimea M: 21 cm (8 1/2 in), mărimea L: 26 cm (10 1/4 in) lungime. Îndoiiți banda în jumătate pe lungime, coaseți împreună aproape de margini și coaseți aproape de marginea pliuului.

**4 131 Realizați bucla**  
Îndoiiți banda a în două pe lungime și apăsați, apoi desfășurați-o din nou. Apăsați ambele margini longitudinale pentru a le centra una după alta. Pliati banda în jumătate din nou și coaseți cu tighel aproape de ambele margini.

**5 130, 131 Poziționați bucla**  
Însălați bucla între marcajele de la capătul din spate al piesei interioare din spate (131 = material II), astfel încât bucla să se afle pe piesa de îmbrăcăminte și marginile deschise să fie împreună.

**Observație:** Poziția și lungimea buclei pot fi variate după cum este necesar. De asemenea, poate fi practic să folosiți un material lavabil pentru aceasta. Alternativ, se pot coase și două bucle pentru picioarele din spate.

**6 130 Dublați cureaua și uniți marginile**  
Însălați piesele de curea împreună cu dosurile materialului orientate. Legați marginea exterioră (fără margine scurtă, dreaptă) cu bandă. În acest scop, desfaceți o margine a benzii și coaseți-o pe față împreună cu marginea de 1 cm (3/8 in) lățime. Întindeți ușor banda de-a lungul curbei. Apăsați banda peste margine, spre interior, întoarceți și însălați de-a lungul cusăturii de îmbinare (marginea

pliuului trebuie să se suprapună ușor pe cusătura de îmbinare). Lucrați din exteriorul articolului vestimentar pentru a coase pe linia cusăturii de îmbinare, prinzând jumătate din bandă în interior.

**7 131 Orientați cureaua**  
Prindeți cu ace piesele curelei pe față și coaseți. Lăsați capătul deschis pentru întoarcere. Tăiați rezervele de cusătură și prindeți curbele cu cleme. Întoarceți cureaua și apăsați, tigheliți aproape de margini.

**8 130, 131 Poziționați cureaua**  
Însălați cureaua pe partea interioară a spatelui, între marcaje (fața materialului) (cusătura numărul 3).

**9 130 Dublați haina și uniți marginile**  
Prindeți cu ace piesele din spate cu guler împreună cu dosul materialului și însălați de-a lungul marginilor exterioare. Folosiți bandă pentru a lega marginea exterioră de jur împrejur (vedeți pasul 6). Începeți și finalizați în spate. Prindeți în capetele buclei și curelei. Întoarceți capetele benzii de legare. Legați marginile deschiderilor pentru picioare, de asemenea, cu bandă.

**10 131 Orientați haina**  
Prindeți cu ace piesele de haină împreună cu fețele îndreptate și coaseți împreună de-a lungul marginilor exterioare și a marginilor deschiderii picioarelor, prinzând în curea și buclă. Lăsați deschise cusăturile laterale drepte (la cusătura numărul 2), începeți și finalizați exact pe linia de cusătură laterală marcată. Lăsați puțină cusătură deschisă la o margine pentru întoarcere. Tăiați rezervele de cusătură și creștați curbele. Întoarceți haina cu fața spre exterior și presătați marginile. Însălați deschiderea închisă. Pe interiorul hainei, apăsați rezervele de cusătură ale cusăturilor laterale spre interior.

**11 131 Cusături laterale**  
Pe haina exterioră, realizați cusături laterale cu fețele îndreptate și coaseți, fără a prinde căptușeala. Apăsați rezervele de cusătură pentru a deschide și împingeți în interior. Coaseți manual marginile laterale pe interiorul hainei.

**12 131 Tigheliți haina**  
Tigheliți strâns pe toate marginile.

**13 130, 131 Bandă de prindere**  
Tăiați lungimea necesară din partea moale a benzii Velcro (vedeți marcajele de pe marginea frontală a hainei și de la capătul curelei). Coaseți bucăți de bandă vector pe marginea din față dreaptă a hainei și la capătul interior al curelei, așa cum este marcat. Pentru închiderea frontală, coaseți jumătatea aspră opusă a benzii Velcro în exteriorul marginii stingi a hainei. Pentru a fixa cureaua, coaseți o bucată aspră opusă de bandă vector pe centură, așa cum este marcat.

**14 130 Coaseți bucla și cureaua pe piesa de legare**  
Întoarceți bucla și așezați cureaua în jos. Coaseți manual pe ambele la piesa de legare.

# SFATURI UTILE

## REALIZAREA CUSĂTURII PE DEDESUBT A UNEI DUBLURI

Pe marginile care sunt acoperite cu o bandă de dublură, o căptușeală sau o parte de buzunar și care nu sunt cusute mai târziu cu țighele, este o idee bună să realizați o cusătură pe dedesubt pentru a fixa în poziție dublura, banda dublurii sau căptușeala. Acest lucru asigură că astfel margini rămân aranjate și drepte după spălare. De asemenea, nu lasă dublura, banda dublurii sau căptușeala să se vadă pe exteriorul îmbrăcămîntei. Pentru a realiza cusătura pe dedesubt, apăsați dublura, banda dublurii sau căptușeala peste rezerve, după ce le-ați tăiat. Lucrând din partea exterioară, coaseți dublura, banda dublurii sau căptușeala la rezerve, aproape de cusătura de îmbinare. Această cusătură va fi mai târziu vizibilă numai pe interiorul articolului vestimentar finisat.

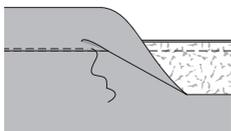
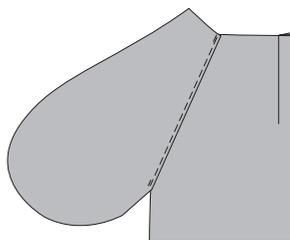
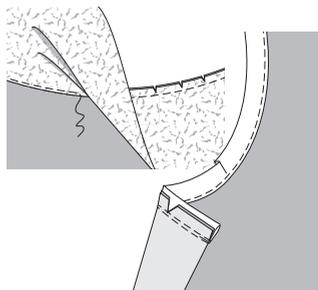

## FERMOAR INVIZIBIL

Aceste fermoare speciale sunt disponibile în 3 lungimi: 22 cm, 40 cm, 60 cm (9 in, 16 in, 24 in). Fermoarul trebuie să fie cu cel puțin 2 cm (3/4 in) mai lung decât șlițul. Este cusut înainte de a coase cusătura de sub șliț. Pentru a coase fermoarul, aveți nevoie de un picioruş presor special. Coaseți fermoarul: Deschideți fermoarul și scoateți spirala cu unghia degetului mare pentru a vedea cusătura dintre bandă și spirală. Așezați fermoarul deschis, cu fața în jos pe fața materialului, pe o margine a deschiderii. Pentru a coase fermoarul exact pe linia de cusătură marcată, calculați distanța dintre bandă și marginea materialului după cum urmează: lățimea rezervei de cusătură minus 1 cm (3/8 in) lățimea benzii = distanța până la marginea materialului. Dacă rezerva dvs. de cusătură este de 1,5 cm (5/8 in) lățime, aceasta va da un rezultat de 5 mm (3/16 in).

Prindeți capătul superior al fermoarului în poziția sa, cu un bold, la distanța calculată față de marginea materialului. Capătul de jos al fermoarului se va extinde dincolo de capătul marcat al șlițului. Poziționați picioruşul presor pe fermoar astfel încât bobina să fie în creștătura din dreapta acului (1). Coaseți fermoarul din partea de sus la capătul marcat

al deschiderii. Închideți fermoarul. Așezați cealaltă bandă de fermoar cu fața în jos pe fața materialului, la cealaltă margine a deschiderii și prindeți cu ace în partea de sus cu un ac drept. Deschideți din nou fermoarul. Poziționați picioruşul presor la capătul superior al fermoarului astfel încât bobina să fie în creștătura din stânga acului (2). Coaseți fermoarul la marginile superioare la capătul de jos al deschiderii. Închideți fermoarul. Realizați acum cusătura sub fermoar, de la partea inferioară până la cea superioară. Așezați capătul inferior neprins al fermoarului în lateral, spre rezerva de cusătură pentru a-l coase. Coaseți cât mai aproape posibil de ultimele cusături ale fermoarului. Tăiați orice surplus din lungimea fermoarului și prindeți capătul cu un rest de material.

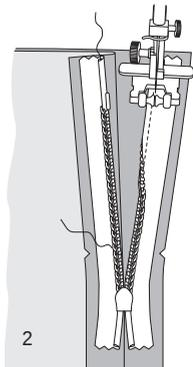
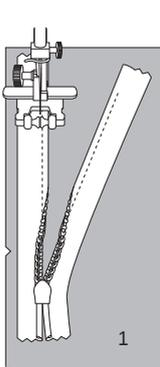

## DUBLURĂ/BETELIE/CĂPTUȘEALĂ LA UN FERMOAR INVIZIBIL

Prindeți cu ace împreună betelia interioară/dublura/căptușeala la margine, cu fețele materialului dispuse față în față. Întoarceți capetele din betelia interioară / dublura / căptușeala la deschiderea fermoarului 5 mm (3/16 in) înainte de deschiderea marginii; prindeți cu ace la

marginile (Fig. 1). Așezați rezervele la marginile de deschidere ale părții de tipar (articol vestimentar pentru partea superioară a corpului, rochie, fustă, pantaloni) și prindeți cu ace la margine peste dublură/betelia interioară/căptușeală. Coaseți de-a lungul marginii (fig. 2).

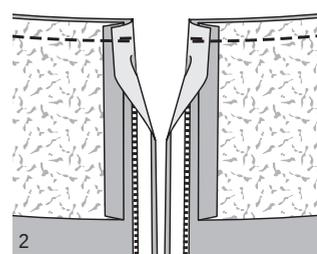
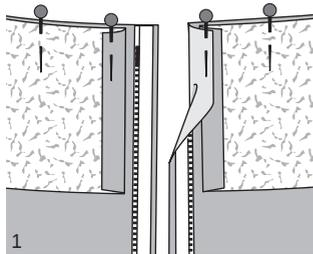

## SCURTAREA UNUI FERMOAR

Fermoarele de separare sunt disponibile în lungimi de 30 până la 80 cm (12 până la 32 in), anume, întotdeauna în trepte de 5 cm (2 in). Dacă aveți nevoie de o lungime diferită, cumpărați următorul fermoar mai lung și apoi scurtați-l după cum urmează: Măsurați marginile articolului vestimentar de la începutul până la capătul șlițului de fermoar. Măsurați aceeași lungime pe fermoar, începând de la capătul inferior. Marcați lungimea pe benzile de fermoar. În cazul **fermoarelor din metal**, deschideți cu grijă opritorile de sus, scoateți-le și lăsați-le deoparte. Folosiți clești pentru a îndepărta dinții care nu

sunt necesari, până la 5 mm (3/16 in) sub marcaj pe banda de fermoar. Apoi reatașați opritorile metalice pe benzile de fermoar și apăsați ferm pentru a le fixa. Pentru **fermoare din plastic**: Folosiți un clește pentru a îndepărta opritorile din partea de sus a fermoarului și, de asemenea, îndepărtați dinții care nu sunt necesari. Pentru a preveni alunecarea glisorului, coaseți bare de fir peste capetele superioare ale benzii fermoarului. Fermoarele din plastic foarte fine au o bobină în loc de dinți. Capătul superior al unui astfel de fermoar trebuie tăiat la lungimea necesară plus 2 cm (3/4 in). Capetele superioare pot fi atunci fixate în cusătură sau întoarse în jos în diagonală.

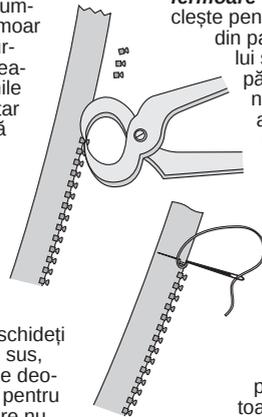

## MATERIALE ACOPERITE

Utilizați o setare de lungime medie a cusăturii – cusăturile prea mici pot perfora materialul. Evitați desfacerea cusăturilor, deoarece găurile făcute de cusături pot rămâne vizibile. Utilizați un picioruş presor acoperit cu teflon pentru a vă asigura că materialul va fi avansat fără probleme și cusăturile vor fi uniforme. Folosiți cleme pentru material în loc de

ace. Călcați materialele cu strat de acoperire pe dos, sub o cârpă de călcat, la căldură moderată și fără abur. Testați întotdeauna călcând mai întâi un rest de material. Important: Nu orice strat de acoperire este rezistent la curățare. Când cumpărați materiale, întrebați despre proprietățile de îngrijire ale acestora.

## SFAT:

**În cazul în care sunt introduse ace transversal față de linia de cusătură marcată, puteți coase ușor peste ele. Vă rugăm să coaseți încet pentru a nu rupe acul mașinii de cusut.**

